

KATALOG PRODUKTÓW 2024

**SYSTEMY
ŁAZIENKOWE
KOŁO**

KOŁO TWINS	7
------------	---

KOŁO REKORD	15
-------------	----

KOŁO IDOL	31
-----------	----

KOŁO SOLO	41
-----------	----

WANNY	49
-------	----

NATRYSKI	57
----------	----

POZOSTAŁE ROZWIĄZANIA	63
-----------------------	----

SUPLEMENT	69
-----------	----

PRODUKTY GEBERIT	77
------------------	----

ZMIANY W STRUKTURZE ASORTYMENTU

SEGMENT	PRODUKT	2022	2024
UPPER	Geberit ONE	■	■
	Citterio	■	×
	Xeno ²	■	■
	myDay	■	×
MIDDLE	Acanto	■	■
	iCon	■	■
	Modo – umywalki i meble	●	■ Modo
	Modo – miski WC	●	■ Selnova/Smyle
	Traffic – umywalki	●	■ Smyle
	Traffic – meble i miski WC	●	×
	Style	●	×
BASIC	VariForm	●	■ Variform
	Nova Pro	●	■ Selnova
	Twins	●	●
ECO	Rekord	●	●
	Solo	●	●
	Idol	●	●
	Inne		■ ●

● KOŁO ■ GEBERIT

SELNOVA SQUARE



SMYLE



MODO





■ GEBERIT

To szwajcarska marka, która od 1874 r. słynie z niezawodnych rozwiązań instalacyjnych. Obok rozwiązań inżynieryjnych (systemy rurowe czy odwodnienia dachów) oferuje również produkty wyposażenia łazienek, m.in. ceramikę i meble segmentu premium.

KOŁO

Grupa Geberit

Wiodąca polska marka z długą tradycją w produkcji ceramiki sanitarnej. Od 2015 r. KOŁO jest częścią grupy Geberit. Dzięki temu KOŁO gwarantuje jeszcze bardziej zaawansowane produkty i najwyższą jakość wykonania, a przy tym regularnie zaskakuje rozwiązaniami bazującymi na szwajcarskiej myśli technologicznej.

ŁĄCZYMY NAJLEPSZE W ŁAZIENCIE

Najpopularniejsze serie ceramiki łazienkowej Koło: Nova Pro, Nova Pro Premium, Traffic, Modo, Variform oraz wybrane produkty akrylowe 1 kwietnia 2023 r. przeszły do oferty marki Geberit. Marka KOŁO pozostanie obecna w segmencie ekonomicznym wraz z seriami Idol, Solo, Rekord oraz Twins.



Koło Twins

Umywalki	8
Umywalki kompaktowe	8
Umywalki	8
Meble łazienkowe.....	9
Szafki pod umywalkę	9
Szafki boczne.....	12
Lustro.....	12
Szafki z lustrami	13
Akcesoria.....	13

UMYWALKI

Umywalki kompaktowe

Umywalka kompaktowa Koło Twins

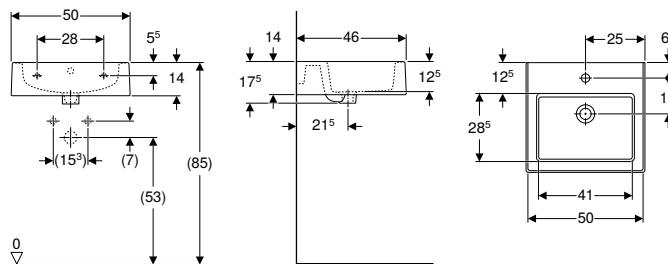

click & scan

Zastosowanie

- Do montażu na szafkach pod umywalkę

Charakterystyka

- Prostokątna

Dane techniczne

Materiał	Ceramika sanitarna
----------	--------------------

Nr art.	Kolor / powierzchnia	Przelew	Powierzchnia odkładczą	PLN/szt.
L51150000	Biały	Widoczny	Bez	458,40

Możliwość połączenia z

- Szafka pod umywalkę kompaktową Koło Twins, z jednymi drzwiami → str. 9
- Szafka pod umywalkę kompaktową Koło Twins, z dwoma szufladami → str. 10
- Szafka pod umywalkę kompaktową Koło Twins, z jedną szufladą → str. 9

Akcesoria

- Syfon z wkładem syfonującym Geberit do umywalki, z rozetką zaworu, odpływ poziomy
- Syfon z wkładem syfonującym Geberit do umywalki, odpływ poziomy

Umywalki

Umywalka Koło Twins

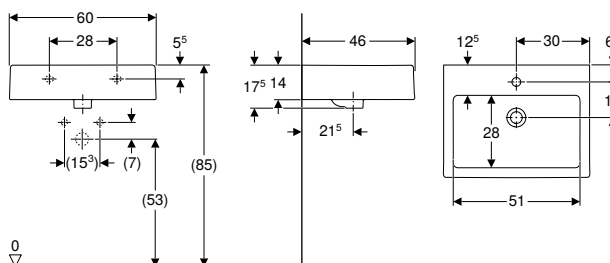

click & scan

Zastosowanie

- Do montażu na szafkach pod umywalkę

Charakterystyka

- Prostokątna

Dane techniczne

Materiał	Ceramika sanitarna
----------	--------------------

Nr art.	Kolor / powierzchnia	Otwór na baterię	Przelew	B [cm]	H [cm]	T [cm]	Powierzchnia odkładczą	PLN/szt.
L51160000	Biały	Na środku	Widoczny	60	17,5	46	Bez	514,30

Możliwość połączenia z

- Szafka pod umywalkę Koło Twins, z jednymi drzwiami → str. 10
- Szafka pod umywalkę Koło Twins, z dwoma szufladami → str. 11
- Szafka pod umywalkę Koło Twins, z jedną szufladą → str. 11

Akcesoria

- Syfon z wkładem syfonującym Geberit do umywalki, z rozetką zaworu, odpływ poziomy
- Syfon z wkładem syfonującym Geberit do umywalki, odpływ poziomy

MEBLE ŁAZIENKOWE

Szafki pod umywalkę

Szafka pod umywalkę kompaktową Koło Twins, z jednym drzwiami

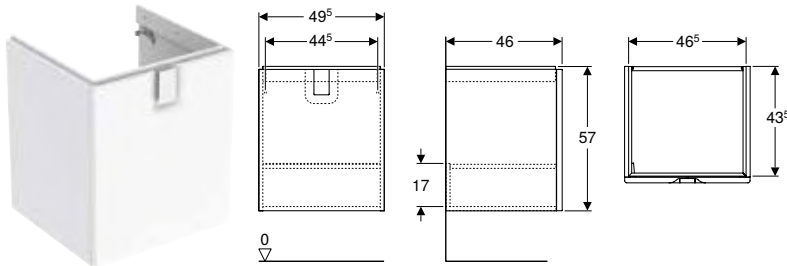

click & scan

Dane techniczne

Materiał	Sprasowana trójwarstwowa płyta wiórowa
----------	--

Zakres dostawy

- Elementy mocujące

Charakterystyka

- Certyfikat FSC™ C134279
- Wiszący
- Z jednym drzwiami
- Zawias z lewej lub prawej strony
- Uchwyt do otwierania
- Dostarczany wstępnie zmontowany
- Drzwi z mechanizmem cichego domykania
- Wilgocioodporny
- Z jedną półką o regulowanej wysokości

Nr art.	Kolor / powierzchnia	B	H	T	PLN/szt.
		[cm]	[cm]	[cm]	
89483000	Korpus i front: biały / lakierowany na wysoki połysk Uchwyt: chromowany z połyskiem	49,5	57	46	
89485000*	Czarny / Powłoka foliowa, matowa	49,5	57	46	613,70

* Produkcja na zamówienie

Możliwość połączenia z

- Umywalka kompaktowa Koło Twins → str. 8

Akcesoria

- Zestaw nóg Koło Twins → str. 13
- Syfon z wkładem syfonującym Geberit do umywalki, model oszczędzający przestrzeń, odpływ poziomy

Szafka pod umywalkę kompaktową Koło Twins, z jedną szufladą

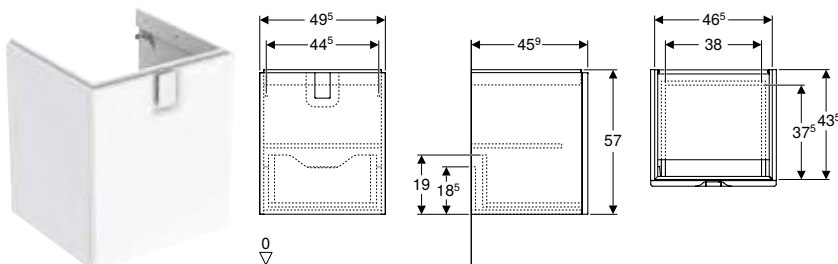

click & scan

Dane techniczne

Materiał	Sprasowana trójwarstwowa płyta wiórowa
Maks. obciążenie szuflady	30 kg

Zakres dostawy

- Elementy mocujące

Charakterystyka

- Certyfikat FSC™ C134279
- Wiszący
- Uchwyt do otwierania
- Z jedną szufladą
- Szuflada z mechanizmem cichego domykania
- Wilgocioodporny
- Dostarczany wstępnie zmontowany
- Z jedną półką o regulowanej wysokości

Nr art.	Kolor / powierzchnia	B	H	T	PLN/szt.
		[cm]	[cm]	[cm]	
89495000	Korpus i front: biały / lakierowany na wysoki połysk Uchwyt: chromowany z połyskiem	49,5	57	45,9	765,00
89497000*	Czarny / Powłoka foliowa, matowa	49,5	57	45,9	845,00

* Produkcja na zamówienie

Możliwość połączenia z

- Umywalka kompaktowa Koło Twins → str. 8

Akcesoria

- Zestaw nóg Koło Twins → str. 13
- Syfon z wkładem syfonującym Geberit do umywalki, model oszczędzający przestrzeń, odpływ poziomy

Szafka pod umywalkę kompaktową Koło Twins, z dwoma szufladami

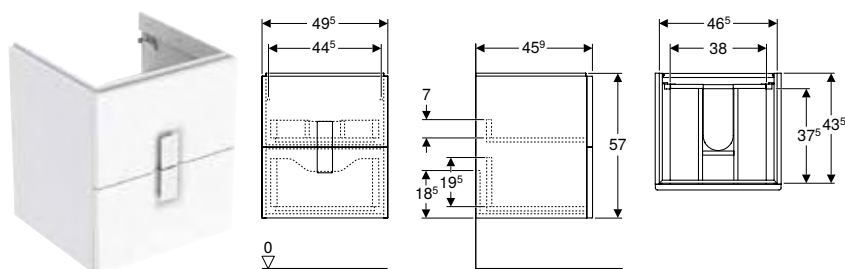

click & scan

Dane techniczne

Materiał	Sprasowana trójwarstwowa płyta wiórowa
Maks. obciążenie szuflady	30 kg

Zakres dostawy

- Elementy mocujące

Charakterystyka

- Certyfikat FSC™ C134279
- Uchwyt do otwierania
- Z dwoma szufladami
- Szuflada z mechanizmem cichego domykania
- Wiszący
- Wilgocioodporny
- Dostarczany wstępnie zmontowany

Nr art.	Kolor / powierzchnia	B	H	T	PLN/szt.
		[cm]	[cm]	[cm]	
89489000	Korpus i front: biały / lakierowany na wysoki połysk Uchwyt: chromowany z połyskiem	49,5	57	45,9	1038,70
89491000 *	Czarny / Powłoka foliowa, matowa	49,5	57	45,9	1146,20

* Produkcja na zamówienie

Możliwość połączenia z

- Umywalka kompaktowa Koło Twins → str. 8

Akcesoria

- Zestaw nóg Koło Twins → str. 13
- Syfon z wkładem syfonującym Geberit do umywalki, model oszczędzający przestrzeń, odpływ poziomy

Szafka pod umywalkę Koło Twins, z jednymi drzwiami

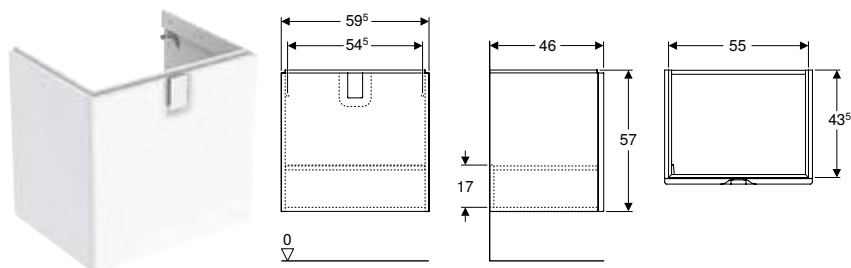

click & scan

Dane techniczne

Materiał	Sprasowana trójwarstwowa płyta wiórowa
----------	--

Zakres dostawy

- Elementy mocujące

Charakterystyka

- Certyfikat FSC™ C134279
- Wiszący
- Z jednymi drzwiami
- Zawias z lewej lub prawej strony
- Uchwyt do otwierania
- Dostarczany wstępnie zmontowany
- Drzwi z mechanizmem cichego domykania
- Wilgocioodporny
- Z jedną półką o regulowanej wysokości

Nr art.	Kolor / powierzchnia	B	H	T	PLN/szt.
		[cm]	[cm]	[cm]	
89486000	Korpus i front: biały / lakierowany na wysoki połysk Uchwyt: chromowany z połyskiem	59,5	57	46	591,20
89488000 *	Czarny / Powłoka foliowa, matowa	59,5	57	46	651,30

* Produkcja na zamówienie

Możliwość połączenia z

- Umywalka Koło Twins → str. 8

Akcesoria

- Zestaw nóg Koło Twins → str. 13
- Syfon z wkładem syfonującym Geberit do umywalki, model oszczędzający przestrzeń, odpływ poziomy

Szafka pod umywalkę Koło Twins, z jedną szufladą

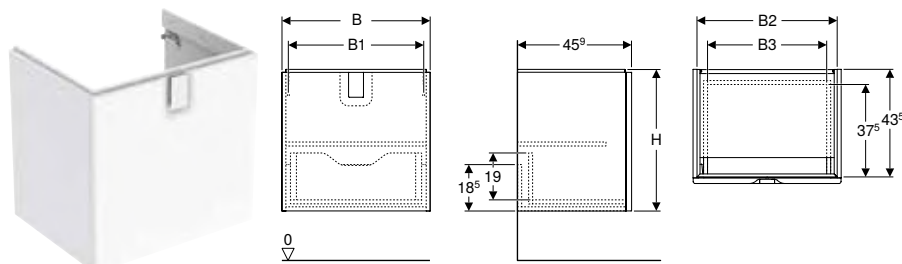

click & scan

Dane techniczne

Materiał	Spraszowana trójwarstwowa płyta wiórowa
Maks. obciążenie szuflady	30 kg

Zakres dostawy

- Elementy mocujące

Charakterystyka

- Certyfikat FSC™ C134279
- Wiszący
- Uchwyt do otwierania
- Z jedną szufladą
- Szuflada z mechanizmem cichego domykania
- Wilgocioodporny
- Dostarczany wstępnie zmontowany
- Z jedną półką o regulowanej wysokości

Nr art.	Kolor / powierzchnia	B	H	T	PLN/szt.
		[cm]	[cm]	[cm]	
89498000	Korpus i front: biały / lakierowany na wysoki połysk Uchwyt: chromowany z połyskiem	59,5	57	45,9	800,00
89500000 *	Czarny / Powłoka foliowa, matowa	59,5	57	45,9	881,20

* Produkcja na zamówienie

Możliwość połączenia z

- Umywalka Koło Twins → str. 8

Akcesoria

- Zestaw nóg Koło Twins → str. 13
- Syfon z wkładem syfonującym Geberit do umywalki, model oszczędzający przestrzeń, odpływ poziomy

Szafka pod umywalkę Koło Twins, z dwoma szufladami

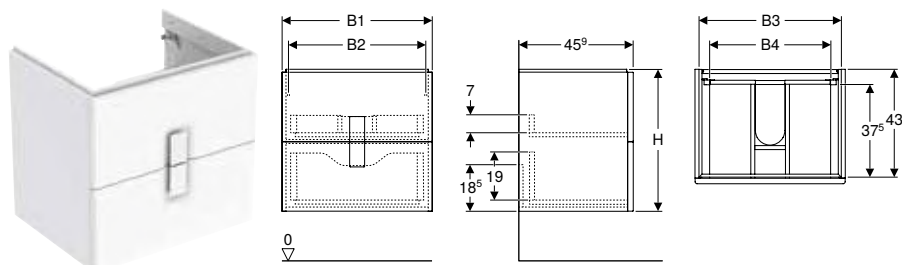

click & scan

Dane techniczne

Materiał	Spraszowana trójwarstwowa płyta wiórowa
Maks. obciążenie szuflady	30 kg

Zakres dostawy

- Elementy mocujące

Charakterystyka

- Certyfikat FSC™ C134279
- Wilgocioodporny
- Uchwyt do otwierania
- Z dwoma szufladami
- Szuflada z mechanizmem cichego domykania
- Dostarczany wstępnie zmontowany
- Wiszący

Nr art.	Kolor / powierzchnia	B	H	T	PLN/szt.
		[cm]	[cm]	[cm]	
89492000	Korpus i front: biały / lakierowany na wysoki połysk Uchwyt: chromowany z połyskiem	59,5	57	45,9	1090,00
89494000 *	Czarny / Powłoka foliowa, matowa	59,5	57	45,9	1198,70

* Produkcja na zamówienie

Możliwość połączenia z

- Umywalka Koło Twins → str. 8

Akcesoria

- Zestaw nóg Koło Twins → str. 13
- Syfon z wkładem syfonującym Geberit do umywalki, model oszczędzający przestrzeń, odpływ poziomy

Szafki boczne

Wysoka szafka Koło Twins z jednymi drzwiami

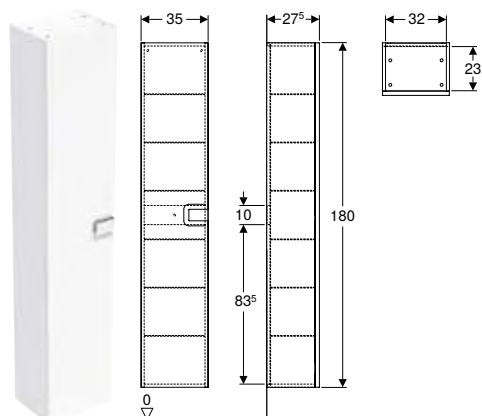

click & scan

Dane techniczne

Materiał	Sprasowana trójwarstwowa płyta wiórowa
----------	--

Zakres dostawy

- Elementy mocujące

Charakterystyka

- Certyfikat FSC™ C134279
- Zawias z lewej lub prawej strony
- Wilgocioodporny
- Uchwyt do otwierania
- Z jednymi drzwiami
- Drzwi z mechanizmem cichego domykania
- Dostarczany wstępnie zmontowany
- Wiszący
- Z sześcioma szklanymi półkami do dolnej szafki o regulowanej wysokości

Nr art.	Kolor / powierzchnia	B [cm]	H [cm]	T [cm]	PLN/szt.
88460000	Korpus i front: biały / lakierowany na wysoki połysk Uchwyt: chromowany z połyskiem	35	180	27,5	978,70
88462000 *	Czarny / Powłoka foliowa, matowa	35	180	27,5	1075,00

* Produkcja na zamówienie

Lustro

Lustro Koło Twins

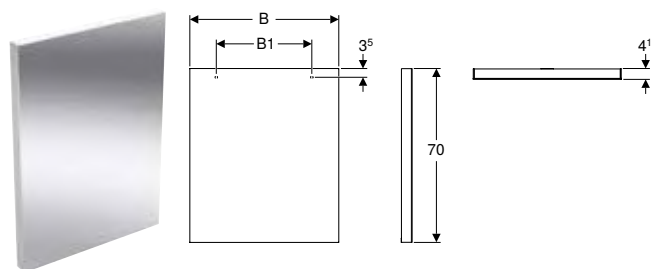

click & scan

Dane techniczne

Materiał	Szkło
----------	-------

Zakres dostawy

- Elementy mocujące

Charakterystyka

- Certyfikat FSC™ C134279
- Pasuje do wszystkich serii łazienkowych

Nr art.	B [cm]	B1 [cm]	H [cm]	T [cm]	PLN/szt.
88455000	50	32	70	4,1	283,80
88458000	60	38,5	70	4,1	317,50

Szafki z lustrami

Szafka z lustrem Koło Twins z jednymi drzwiami

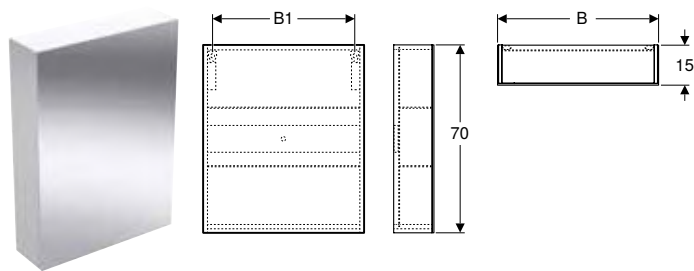

click & scan

Dane techniczne

Materiał	Szkle
----------	-------

Zakres dostawy

- Elementy mocujące

Charakterystyka

- Certyfikat FSC™ C134279
- Zawias z lewej lub prawej strony
- Z jednymi drzwiami
- Drzwi z mechanizmem cichego domykania
- Dostarczany wstępnie zmontowany
- Wiszący
- Z dwoma szklanymi półkami do dolnej szafki o regulowanej wysokości

Nr art.	B [cm]	B1 [cm]	H [cm]	T [cm]	PLN/szt.
88454000	50	43	70	15	713,70
88457000	60	53	70	15	760,00

Akcesoria

Zestaw nóg Koło Twins

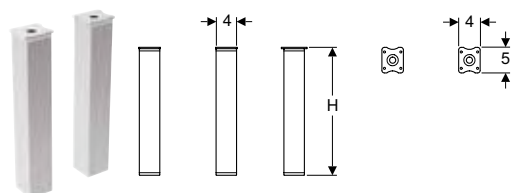

click & scan

Dane techniczne

Materiał	Aluminium
----------	-----------

Zakres dostawy

- 2 szt. w zestawie

Charakterystyka

- Regulowana wysokość do niwelowania nierówności podłogi

Nr art.	H [cm]	PLN/szt.
99487000	15,16	22,50
99656000	25-26	26,20



Koło Rekord

Umywalki	16
Umywalki kompaktowe	16
Umywalki	18
Postumenty	19
Meble łazienkowe.....	20
Szafki pod umywalkę	20
Szafki boczne	21
Lustra.....	22
Akcesoria.....	22
Miski WC	23
Wiszące miski WC	23
Stojące miski WC	24
Deski sedesowe	27

UMYWALKI

Umywalki kompaktowe

Umywalka kompaktowa Koło Rekord z asymetrycznym przelewem

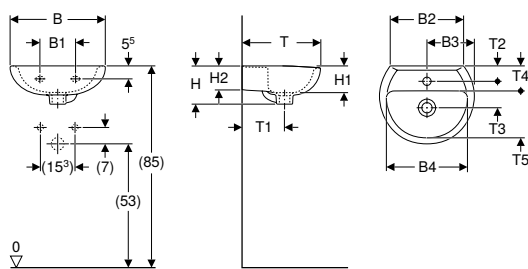

click & scan

Dane techniczne

Materiał	Ceramika sanitarna
----------	--------------------

Nr art.	Kolor / powierzchnia	Otwór na baterię	Przelew	B1 [cm]	B2 [cm]	B3 [cm]	B4 [cm]	H [cm]	H1 [cm]	H2 [cm]	T [cm]	T1 [cm]	T2 [cm]	T3 [cm]	T4 [cm]	T5 [cm]	Powierzchnia odkładcza	PLN/szt.
---------	----------------------	------------------	---------	---------	---------	---------	---------	--------	---------	---------	--------	---------	---------	---------	---------	---------	------------------------	----------

B / Szerokość: 40 cm

K92040000	Biały	Bez	Widoczny	15	30,5		34	15,5	13	11	33	17			10	20	Bez	172,50
K92140000	Biały	Na środku	Widoczny	15	30,5	20	34	15,5	13	11	33	17	6	11	10	20	Bez	172,50

B / Szerokość: 45 cm

K91045000	Biały	Bez	Widoczny	18	34,5		39	17	12	13,5	37	18			11	23	Bez	179,80
K91145000	Biały	Na środku	Widoczny	18	34,5	22,5	39	17	12	13,5	37	18	5,5	12,5	11	23	Bez	179,80

Aksesoria

- Syfon z wkładem syfonującym Geberit do umywalki, z rozetką zaworu, odpływ poziomy
- Syfon z wkładem syfonującym Geberit do umywalki, odpływ poziomy
- Zawór zestawu odpływowego Geberit, model oszczędzający przestrzeń, wąski, z naciskany korkiem zaworu zewnętrznego
- Odpływ umywalkowy Geberit, model oszczędzający przestrzeń, wąski, z naciskany korkiem zaworu zewnętrznego

Umywalka kompaktowa Koło Rekord

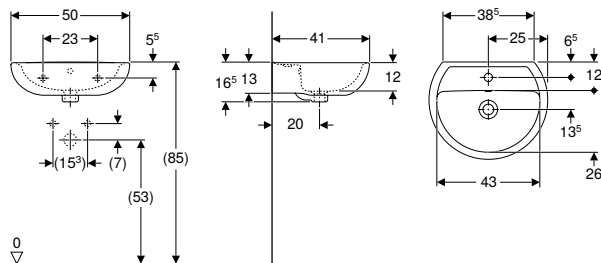

click & scan

Dane techniczne

Materiał	Ceramika sanitarna
----------	--------------------

Nr art.	Kolor / powierzchnia	Otwór na baterię	Przelew	H [cm]	T [cm]	Powierzchnia odkładcza	PLN/szt.
---------	----------------------	------------------	---------	--------	--------	------------------------	----------

B / Szerokość: 50 cm

K91050000	Biały	Bez	Widoczny	16,5	41	Bez	182,80
K91150000	Biały	Na środku	Widoczny	16,5	41	Bez	182,80

Możliwość połączenia z

- Postument Koło Idol → str. 33
- Półpostument Koło Rekord → str. 19

Aksesoria

- Syfon z wkładem syfonującym Geberit do umywalki, z rozetką zaworu, odpływ poziomy
- Syfon z wkładem syfonującym Geberit do umywalki, odpływ poziomy
- Zawór zestawu odpływowego Geberit, model oszczędzający przestrzeń, wąski, z naciskany korkiem zaworu zewnętrznego
- Odpływ umywalkowy Geberit, model oszczędzający przestrzeń, wąski, z naciskany korkiem zaworu zewnętrznego

Umywalka kompaktowa Koło Rekord, kształt geometryczny, z asymetrycznym przelewem

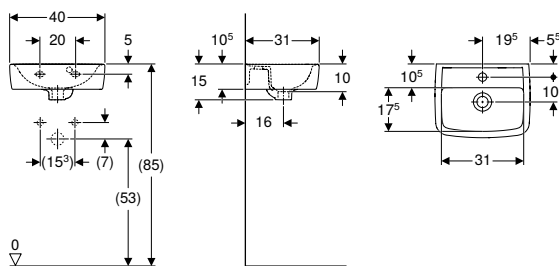

click & scan

Koło Rekord

Dane techniczne

Materiał Ceramika sanitarna

Nr art.	Kolor / powierzchnia	Otwór na baterię	Przelew	H [cm]	T [cm]	Powierzchnia odkładcza	PLN/szt.
B / Szerokość: 40 cm							
K91942000	Biały	Na środku	Widoczny	15	31	Bez	208,80

Możliwość połączenia z

- Szafka pod umywalkę kompaktową Koło Rekord, z jednymi drzwiami → str. 20
- Postument Koło Idol → str. 33

Aksesoria

- Syfon z wkładem syfonującym Geberit do umywalki, z rozetką zaworu, odpływ poziomy
- Syfon z wkładem syfonującym Geberit do umywalki, odpływ poziomy
- Zawór zestawu odpływowego Geberit, model oszczędzający przestrzeń, wąski, z naciskanym korkiem zaworu zewnętrznego
- Odpływ umywalkowy Geberit, model oszczędzający przestrzeń, wąski, z naciskanym korkiem zaworu zewnętrznego

Umywalka kompaktowa Koło Rekord, kształt geometryczny

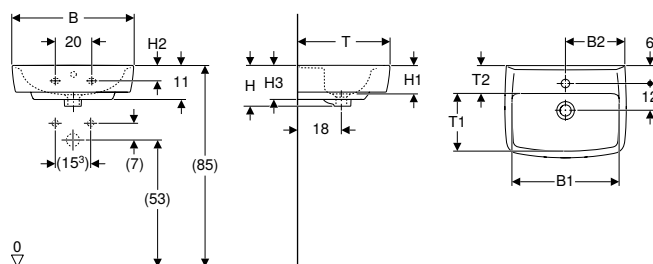

click & scan

Dane techniczne

Materiał Ceramika sanitarna

Nr art.	Kolor / powierzchnia	Otwór na baterię	Przelew	B2 [cm]	H [cm]	H1 [cm]	H2 [cm]	H3 [cm]	T [cm]	T1 [cm]	T2 [cm]	Powierzchnia odkładcza	PLN/szt.
B / Szerokość: 45 cm													
K91945000	Biały	Na środku	Widoczny	22	16	11	5,5	12,5	34	19	11,5	Bez	257,10
B / Szerokość: 50 cm													
K91952000	Biały	Na środku	Widoczny	24,5	17	12	5	14	38	23	12	Bez	274,10

Możliwość połączenia z

- Szafka pod umywalkę kompaktową Koło Rekord, z jednymi drzwiami → str. 20
- Postument Koło Idol → str. 33

Aksesoria

- Syfon z wkładem syfonującym Geberit do umywalki, z rozetką zaworu, odpływ poziomy
- Syfon z wkładem syfonującym Geberit do umywalki, odpływ poziomy
- Zawór zestawu odpływowego Geberit, model oszczędzający przestrzeń, wąski, z naciskanym korkiem zaworu zewnętrznego
- Odpływ umywalkowy Geberit, model oszczędzający przestrzeń, wąski, z naciskanym korkiem zaworu zewnętrznego

Umywalka kompaktowa Koło Rekord, kształt geometryczny, krótka

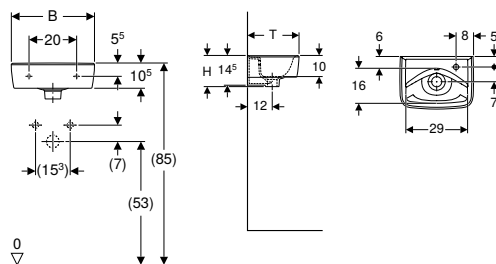

click & scan

Dane techniczne

Materiał	Ceramika sanitarna
----------	--------------------

Nr art.	Kolor / powierzchnia	Otwór na baterię	Przelew	B1 [cm]	H [cm]	T [cm]	PLN/szt.
B / Szerokość: 35 cm							
K92932000	Biały	Prawa strona	Widoczny	8	15	25	188,70
K92933000	Biały	Lewa strona	Widoczny	27	15	25	188,70

Akcesoria

- Zawór zestawu odpływowego Geberit, model oszczędzający przestrzeń, wąski, z naciskany korkiem zaworu zewnętrznego
- Odpływ umywalkowy Geberit, model oszczędzający przestrzeń, wąski, z naciskany korkiem zaworu zewnętrznego
- Syfon z wkładem syfonującym Geberit do umywalki, odpływ poziomy

Umywalki

Umywalka Koło Rekord

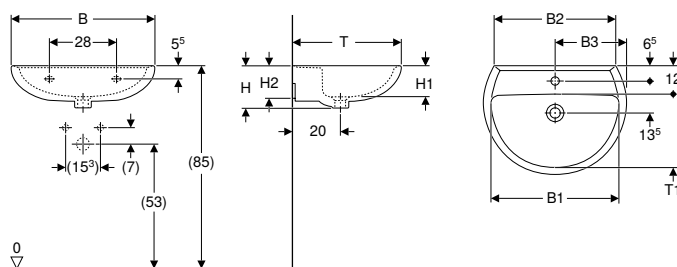

click & scan

Dane techniczne

Materiał	Ceramika sanitarna
----------	--------------------

Charakterystyka

- Możliwość połączenia z półpostumentem
- Możliwość połączenia z postumentem stojącym

Nr art.	Kolor / powierzchnia	Otwór na baterię	Przelew	B1 [cm]	B2 [cm]	B3 [cm]	H [cm]	H1 [cm]	H2 [cm]	T [cm]	T1 [cm]	Powierzchnia odkładcza	PLN/szt.
B / Szerokość: 55 cm													
K91055000	Biały	Bez	Widoczny	48	47		17	13	13	42	26	Bez	196,10
K91155000	Biały	Na środku	Widoczny	48	47	27,5	17	13	13	42	26	Bez	196,10
B / Szerokość: 60 cm													
K91060000	Biały	Bez	Widoczny	54			18	16	45,5	30		Bez	227,40
K91160000	Biały	Na środku	Widoczny	54			18	16	45,5	30		Bez	227,40
B / Szerokość: 65 cm													
K91065000	Biały	Bez	Widoczny	58	56		19	14	15	49	34	Bez	325,90
K91165000	Biały	Na środku	Widoczny	58	56	32,5	19	14	15	49	34	Bez	325,90

Możliwość połączenia z

- Postument Koło Idol → str. 33
- Półpostument Koło Rekord → str. 19

Akcesoria

- Syfon z wkładem syfonującym Geberit do umywalki, z rozetką zaworu, odpływ poziomy
- Syfon z wkładem syfonującym Geberit do umywalki, odpływ poziomy
- Zawór zestawu odpływowego Geberit, model oszczędzający przestrzeń, wąski, z naciskany korkiem zaworu zewnętrznego
- Odpływ umywalkowy Geberit, model oszczędzający przestrzeń, wąski, z naciskany korkiem zaworu zewnętrznego
- Elementy mocujące Geberit do umywalki

Umywalka Koło Rekord, kształt geometryczny

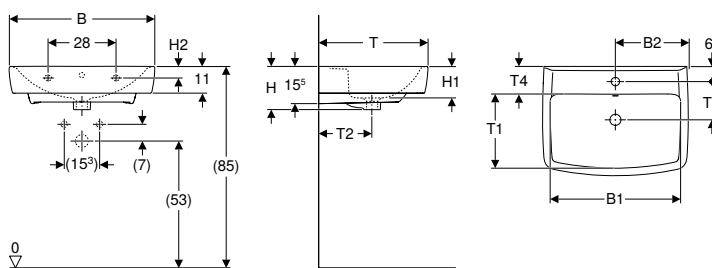

click & scan

Koło Rekord

Dane techniczne

Materiał	Ceramika sanitarna
----------	--------------------

Charakterystyka

- Możliwość połączenia z półpostumentem
- Możliwość połączenia z postumentem stojącym

Nr art.	Kolor / powierzchnia	Otwór na baterię	Przelew	B1 [cm]	B2 [cm]	H [cm]	H1 [cm]	H2 [cm]	T [cm]	T1 [cm]	T2 [cm]	T3 [cm]	T4 [cm]	Powierzchnia odkładzca	PLN/szt.
B / Szerokość: 55 cm															
K91955000	Biały	Na środku	Widoczny	49	27,5	17,5	12,5	5,5	42	27	20	13,5	10,5	Bez	288,50
B / Szerokość: 60 cm															
K91962000	Biały	Na środku	Widoczny	54	30	18	13	7	45	30	22	15,5	12	Bez	339,40

Możliwość połączenia z

- Postument Koło Idol → str. 33
- Półpostument Koło Rekord → str. 19
- Szafka pod umywalkę Koło Rekord, z jednym drzwiami → str. 20

Akcesoria

- Syfon z wkładem syfonującym Geberit do umywalki, z rozetką zaworu, odpływ poziomy
- Syfon z wkładem syfonującym Geberit do umywalki, odpływ poziomy
- Zawór zestawu odpływowego Geberit, model oszczędzający przestrzeń, wąski, z naciskanym korkiem zaworu zewnętrznego
- Odpływ umywalkowy Geberit, model oszczędzający przestrzeń, wąski, z naciskanym korkiem zaworu zewnętrznego
- Elementy mocujące Geberit do umywalki

Postumenty

Półpostument Koło Rekord

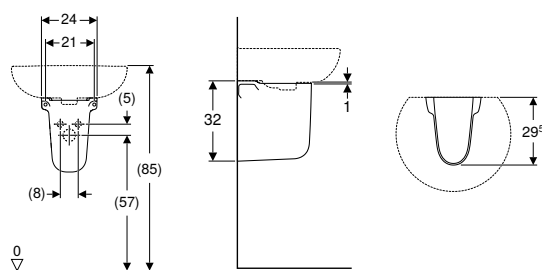

click & scan

Dane techniczne

Materiał	Ceramika sanitarna
----------	--------------------

Nr art.	Kolor / powierzchnia	B [cm]	H [cm]	T [cm]	PLN/szt.
K97101000	Biały	24	32	29,5	87,40

Możliwość połączenia z

- Umywalka kompaktowa Koło Rekord → str. 16
- Umywalka Koło Idol → str. 32
- Umywalka Koło Rekord → str. 18
- Umywalka Koło Rekord, kształt geometryczny → str. 19

MEBLE ŁAZIENKOWE

Szafki pod umywalkę

Szafka pod umywalkę kompaktową Koło Rekord, z jednymi drzwiami

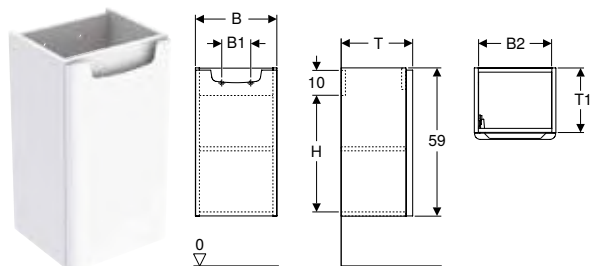

click & scan

Dane techniczne

Materiał Sprasowana dwuwarstwowa płyta wiórowa

Zakres dostawy

- Elementy mocujące
- Szafka pod umywalkę

Charakterystyka

- Certyfikat FSC™ C134279
- Drzwi z mechanizmem cichego domykania
- Zawias z lewej lub prawej strony
- Wilgocioodporny
- Wiszący
- Z uchwytami
- Z jednymi drzwiami
- Z półką zamocowaną na stałe

Nr art.	Kolor / powierzchnia	B [cm]	H [cm]	T [cm]	PLN/szt.
89541000	Biały / Lakierowany na wysoki połysk	32,5	59	28,5	324,30
89543000	Biały / Lakierowany na wysoki połysk	41	59	34	351,50

Zamówić dodatkowo

- Umywalka

Możliwość połączenia z

- Umywalka kompaktowa Koło Rekord, kształt geometryczny → str. 17
- Umywalka kompaktowa Koło Rekord, kształt geometryczny, z asymetrycznym przelewem → str. 17

Akcesoria

- Syfon z wkładem syfonującym Geberit do umywalki, model oszczędzający przestrzeń, odpływ poziomy
- Zestaw nóg Koło Rekord → str. 22

Szafka pod umywalkę Koło Rekord, z jednymi drzwiami

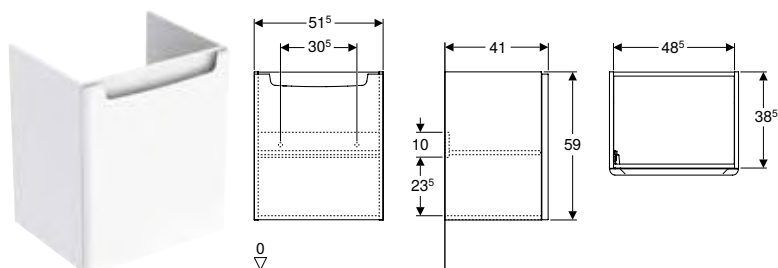

click & scan

Dane techniczne

Materiał Sprasowana dwuwarstwowa płyta wiórowa

Zakres dostawy

- Elementy mocujące
- Szafka pod umywalkę

Charakterystyka

- Certyfikat FSC™ C134279
- Drzwi z mechanizmem cichego domykania
- Zawias z lewej lub prawej strony
- Wilgocioodporny
- Wiszący
- Z uchwytami
- Z jednymi drzwiami
- Z półką zamocowaną na stałe

Nr art.	Kolor / powierzchnia	B [cm]	H [cm]	T [cm]	PLN/szt.
89545000	Biały / Lakierowany na wysoki połysk	51,5	59	41	393,60

Zamówić dodatkowo

- Umywalka

Możliwość połączenia z

- Umywalka Koło Rekord, kształt geometryczny → str. 19
- Zestaw nóg Koło Rekord → str. 22

Akcesoria

- Syfon z wkładem syfonującym Geberit do umywalki, model oszczędzający przestrzeń, odpływ poziomy

Szafki boczne

Wysoka szafka Koło Rekord z dwoma drzwiami

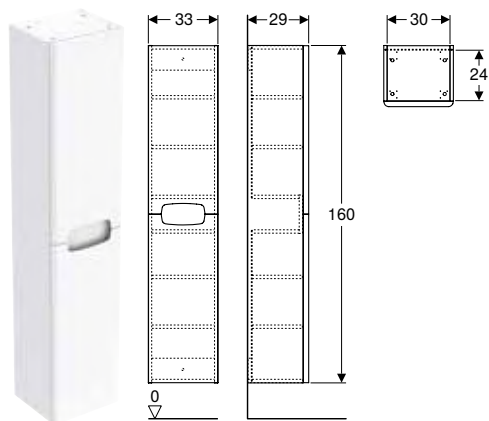

click & scan

Dane techniczne

Materiał	Sprasowana dwuwarstwowa płyta wiórowa
----------	---------------------------------------

Zakres dostawy

- Wysoka szafka
- Elementy mocujące

Charakterystyka

- Certyfikat FSC™ C134279
- Wiszący
- Drzwi z mechanizmem cichego domykania
- Z dwoma drzwiami
- Uchwyt do otwierania
- Wilgocioodporny
- Z dwoma półkami o regulowanej wysokości w dolnej części szafy
- Z dwoma półkami o regulowanej wysokości w górnej części szafy
- Z mocowaniem do kosza na bieliznę

Nr art.	Kolor / powierzchnia	B [cm]	H [cm]	T [cm]	PLN/szt.
88393000	Biały / Lakierowany na wysoki połysk	33	160	29	825,60

Możliwość połączenia z

- Zestaw nóg Koło Rekord → str. 22
- Kosz na bieliznę Koło Rekord → str. 22

Szafka boczna Koło Rekord z jednymi drzwiami

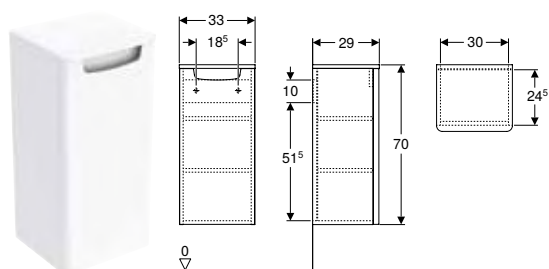

click & scan

Dane techniczne

Materiał	Sprasowana dwuwarstwowa płyta wiórowa
----------	---------------------------------------

Zakres dostawy

- Szafka boczna
- 2 półki regulowane
- Elementy mocujące

Charakterystyka

- Certyfikat FSC™ C134279
- Wiszący
- Drzwi z mechanizmem cichego domykania
- Z uchwytnymi
- Z jednymi drzwiami
- Wilgocioodporny
- Zawias z lewej lub prawej strony

Nr art.	Kolor / powierzchnia	B [cm]	H [cm]	T [cm]	PLN/szt.
88474000	Biały / Lakierowany na wysoki połysk	33	70	29	393,60

Możliwość połączenia z

- Zestaw nóg Koło Rekord → str. 22

Lustra

Podświetlane lustro Koło Rekord

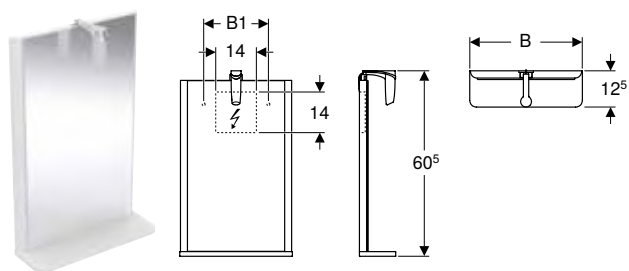

click & scan

Dane techniczne

Stopień ochrony	IP44
Napięcie znamionowe	220–240 V AC
Częstotliwość sieciowa	50 Hz / 60 Hz
Napięcie robocze	12 V DC
Materiał	Szkło
Klasa efektywności energetycznej źródła światła	G
Barwa światła	4000 K

Zakres dostawy

- Elementy mocujące

Charakterystyka

- Oświetlenie LED
- Z półką zamocowaną na stałe
- Pasuje do wszystkich serii łazienkowych

Nr art.	B [cm]	H [cm]	T [cm]	Pobór mocy (W)	PLN/szt.
88417000	38	60,5	12,5	3	358,90
88418000	44	60,5	12,5	3	377,50

Akcesoria

Kosz na bieliznę Koło Rekord

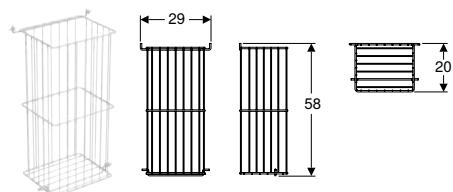

click & scan

Dane techniczne

Materiał	Stal nierdzewna
----------	-----------------

Zakres dostawy

- Kosz na pranie
- Elementy mocujące

Nr art.	Kolor / powierzchnia	B [cm]	H [cm]	T [cm]	PLN/szt.
88416000	Biały / Matowy	29	58	20	148,50

Możliwość połączenia z

- Wysoka szafka Koło Rekord z dwoma drzwiami → str. 21

Zestaw nóg Koło Rekord

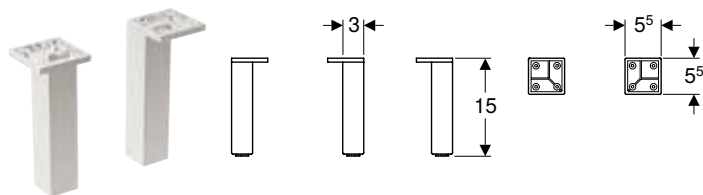

click & scan

Dane techniczne

Materiał	Stal nierdzewna
----------	-----------------

Zakres dostawy

- 2 szt. w zestawie

Nr art.	Kolor / powierzchnia	H [cm]	PLN/szt.
99274000	Srebrny / Satynowy	15	35,90

Możliwość połączenia z

- Szafka boczna Koło Rekord z jednymi drzwiami → str. 21
- Wysoka szafka Koło Rekord z dwoma drzwiami → str. 21 Akcesoria
- Szafka pod umywalkę Koło Rekord, z jednymi drzwiami → str. 20

MISKI WC

Wiszące miski WC

Wisząca miska WC, lejowa Koło Rekord, Rimfree

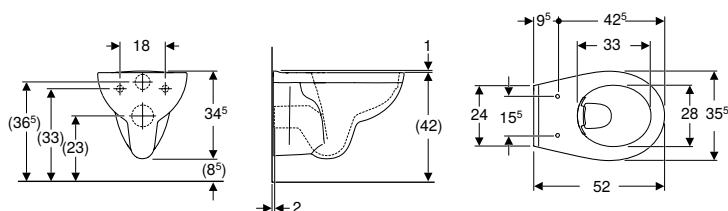

click & scan

Zastosowanie

- Do spłuczek podtynkowych
- Do zaworów spłukujących

Dane techniczne

Materiał	Ceramika sanitarna
----------	--------------------

Charakterystyka

- Wiszący
- Ceramiczna miska WC lejowa
- Rimfree
- Typ 1, pełna ilość 6 / 5 l, wg EN 997

Zakres dostawy

- Miska ustępowa

Nr art.	Kolor / powierzchnia	B [cm]	H [cm]	T [cm]	PLN/szt.
K93120000	Biały	35,5	33,5	52	496,00

Zamówić dodatkowo

- Deska sedesowa

Możliwość połączenia z

- Deska sedesowa Koło Rekord, mocowanie od góry → str. 27
- Deska sedesowa Koło Rekord, mocowanie od dołu → str. 27

Wisząca miska WC, lejowa Koło Rekord, krótka, Rimfree

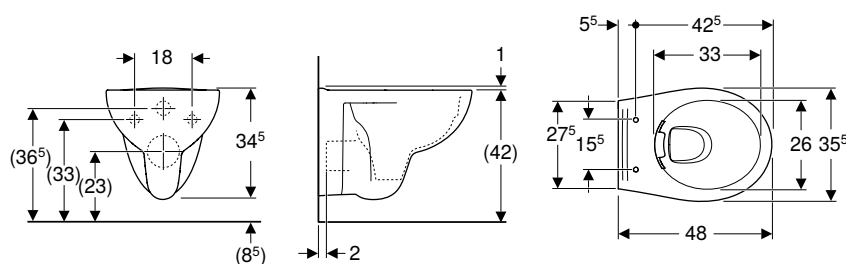

click & scan

Zastosowanie

- Do spłuczek podtynkowych
- Do zaworów spłukujących

Dane techniczne

Materiał	Ceramika sanitarna
----------	--------------------

Charakterystyka

- Wiszący
- Ceramiczna miska WC lejowa
- Rimfree
- Typ 1, pełna ilość 6 / 5 l, wg EN 997
- Krótka

Zakres dostawy

- Miska ustępowa

Nr art.	Kolor / powierzchnia	B [cm]	H [cm]	T [cm]	PLN/szt.
K93121000	Biały	35,5	33,5	48	646,40

Zamówić dodatkowo

- Deska sedesowa

Możliwość połączenia z

- Deska sedesowa Koło Rekord, mocowanie od góry → str. 27

Wisząca miska WC Koło Rekord, lejowa

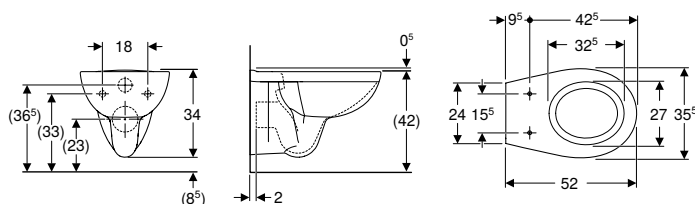

click & scan

Zastosowanie

- Do spłuczek podtynkowych
- Do zaworów spłukujących

Dane techniczne

Materiał	Ceramika sanitarna
----------	--------------------

Charakterystyka

- Wiszący
- Ceramiczna miska WC lejowa
- Z krawędzią
- Typ 1, pełna ilość 6 / 5 l, wg EN 997

Nr art.	Kolor / powierzchnia	B [cm]	H [cm]	T [cm]
K93101000	K Biały	35,5	33,5	52

K: Końcówka serii

Zamówić dodatkowo

- Deska sedesowa

Możliwość połączenia z

- Deska sedesowa Koło Rekord, mocowanie od góry → str. 27
- Deska sedesowa Koło Rekord, mocowanie od dołu → str. 27

Stojące miski WC

Zestaw stojącej miski WC Koło Rekord ze spłuczką nasadzaną, lejowa, odpływ pionowy, Rimfree

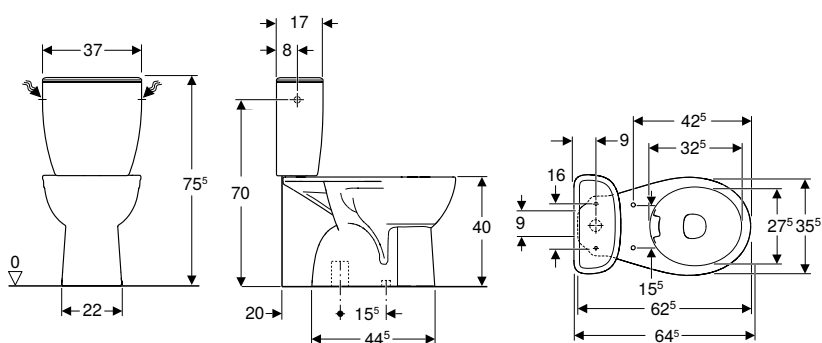

click & scan

Zastosowanie

- Do przyłączy wody 3/8"

Dane techniczne

Materiał	Ceramika sanitarna
----------	--------------------

Zakres dostawy

- Miska ustępowa
- Spłuczka nasadzana
- Zestaw zaworów napędzająco-spustowych
- Elementy mocujące

Charakterystyka

- Spłukiwanie dwudzielne
- Odpływ pionowy
- Mocowanie za pomocą śruby
- Stojący
- Rimfree
- Ceramiczna miska WC lejowa
- Typ 1, pełna ilość 6 / 4 l, wg EN 997
- Przyłącze wody z boku
- Pokrywa deski przykrywająca siedzisko

Nr art.	Kolor / powierzchnia	B [cm]	H [cm]	T [cm]	PLN/szt.
K99036000	Biały	37	75,5	64,5	708,90

Możliwość połączenia z

- Deska sedesowa Koło Rekord, mocowanie od dołu → str. 27
- Deska sedesowa Koło Rekord, mocowanie od góry → str. 27

Zestaw stojącej miski WC Koło Rekord ze spłuczką nasadzaną, Rimfree

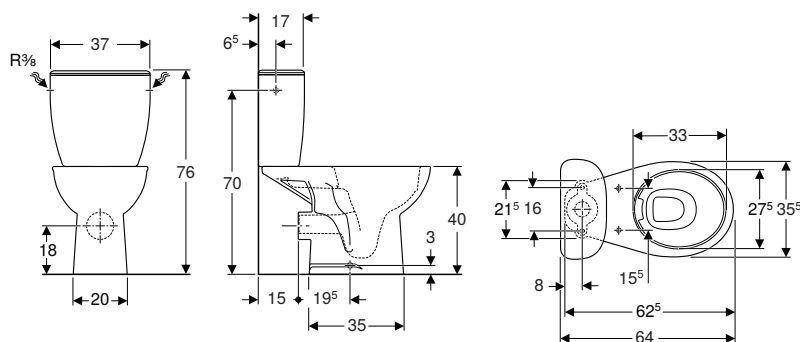

Zastosowanie

- Do przyłączy wody 3/8"

Dane techniczne

Ustawienia fabryczne ilości wody spłukującej	6 l / 3 l
Zakres regulacji spłukiwania dużą ilością wody	4,5 l / 6 l
Zakres regulacji spłukiwania małą ilością wody	3 l
Materiał	Ceramika sanitarna

Charakterystyka

- Stojący
- Spłukiwanie dwudzielne
- Ceramiczna miska WC lejowa
- Rimfree
- Typ 1, pełna ilość 6 / 4 l, wg EN 997
- Przyłącze wody z boku
- Odptyw poziomy

Zakres dostawy

- Miska ustępowa
- Spłuczka nasadzana
- Zestaw zaworów napełniająco-spustowych
- Elementy mocujące

Nr art.	Kolor / powierzchnia	B [cm]	H [cm]	T [cm]	PLN/szt.
K99030000	Biały	37	76	64	793,70

Zamówić dodatkowo

- Deska sedesowa

Możliwość połączenia z

- Deska sedesowa Koło Rekord, mocowanie od góry → str. 27
- Deska sedesowa Koło Rekord, mocowanie od dołu → str. 27

Zestaw stojącej miski WC Koło Rekord ze spłuczką nasadzaną

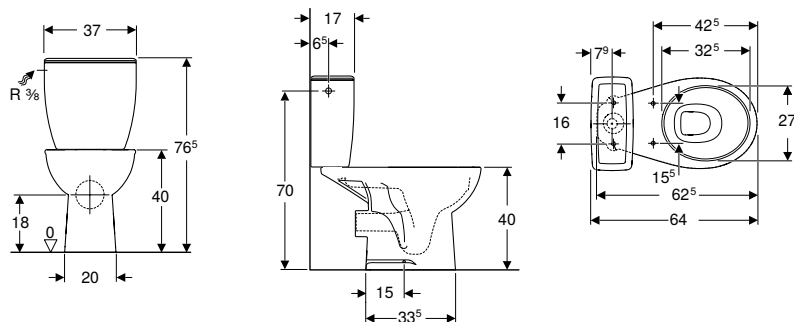

click & scan

Zastosowanie

- Do przyłączy wody 3/8"

Dane techniczne

Ustawienia fabryczne ilości wody spłukującej	6 l / 3 l
Zakres regulacji spłukiwania dużą ilością wody	4,5 l / 6 l
Zakres regulacji spłukiwania małą ilością wody	3 l
Materiał	Ceramika sanitarna

Charakterystyka

- Stojący
- Spłukiwanie dwudzielne
- Mocowanie za pomocą śruby
- Ceramiczna miska WC lejowa
- Typ 1, pełna ilość 6 / 4 l, wg EN 997
- Przyłącze wody z boku
- Odpływ poziomy

Zakres dostawy

- Miska ustępowa
- Spłuczka nasadzana
- Zestaw zaworów napełniająco-spustowych
- Elementy mocujące

Nr art.	Kolor / powierzchnia	B [cm]	H [cm]	T [cm]	PLN/szt.
K99034000	Biały	37	76,5	64	592,50

Zamówić dodatkowo

- Deska sedesowa

Możliwość połączenia z

- Deska sedesowa Koło Rekord, mocowanie od góry → str. 27
- Deska sedesowa Koło Rekord, mocowanie od dołu → str. 27

Stojąca miska WC Koło Rekord ze spłuczką nasadzaną, lejowa, odpływ poziomy, podwyższona, Rimfree

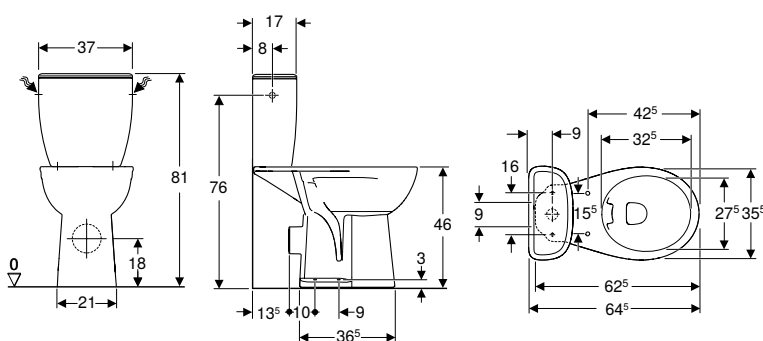

click & scan

Dane techniczne

Materiał	Ceramika sanitarna
----------	--------------------

Zakres dostawy

- Spłuczka
- Miska ustępowa

Charakterystyka

- Ceramiczna miska WC lejowa
- Stojący
- Rimfree
- Typ 1, pełna ilość 6 l, wg EN 997
- Odpływ poziomy
- Z czterema punktami stałymi
- Podwyższona wysokość siedziska

Nr art.	Kolor / powierzchnia	B [cm]	H [cm]	T [cm]	PLN/szt.
K99038000	Biały	37	81	64,5	917,00

Zamówić dodatkowo

- Deska sedesowa

Możliwość połączenia z

- Deska sedesowa Koło Rekord, mocowanie od góry → str. 27
- Deska sedesowa Koło Rekord, mocowanie od dołu → str. 27

Deski sedesowe

Deska sedesowa Koło Rekord, mocowanie od dołu

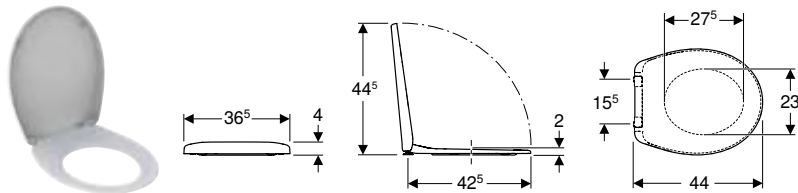

click & scan

Dane techniczne

Materiał	Tworzywo termoplastyczne
Odstęp między mocowaniami	15,5 cm

Nr art.	Kolor / powierzchnia	Wolne opadanie	Mocowanie	Materiał zawiasów	PLN/szt.
K90123000	Biały / Błyszczący	Nie	Od dołu	Stal nierdzewna	156,40

Możliwość połączenia z

- Stojąca miska WC Koło Rekord do spłuczki nasadzonej, lejowa, odpływ poziomy, Rimfree
- Stojąca miska WC Koło Rekord do spłuczki nasadzonej, lejowa, odpływ pionowy, Rimfree
- Stojąca miska WC Koło Rekord do spłuczki nasadzonej, lejowa, odpływ poziomy, podwyższona, Rimfree
- Wisząca miska WC Koło Rekord, lejowa → str. 24
- Wisząca miska WC, lejowa Koło Rekord, Rimfree → str. 23
- Zestaw stojącej miski WC Koło Rekord ze spłuczką nasadzoną, Rimfree → str. 25
- Stojąca miska WC Koło Rekord ze spłuczką nasadzoną, lejowa, odpływ poziomy
- Zestaw stojącej miski WC Koło Rekord ze spłuczką nasadzoną → str. 26
- Zestaw stojącej miski WC Koło Rekord ze spłuczką nasadzoną, lejowa, odpływ pionowy, Rimfree → str. 24
- Stojąca miska WC Koło Rekord ze spłuczką nasadzoną, lejowa, odpływ poziomy, podwyższona, Rimfree → str. 26

Deska sedesowa Koło Rekord, mocowanie od góry

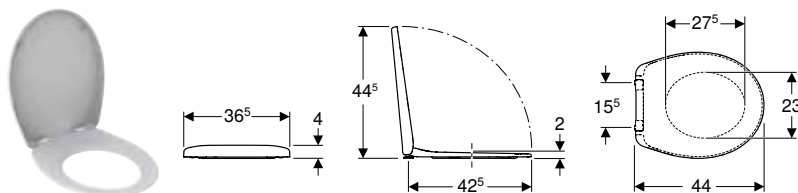

click & scan

Dane techniczne

Materiał	Tworzywo termoplastyczne
Odstęp między mocowaniami	15,5 cm

Nr art.	Kolor / powierzchnia	Zawiasy wypinane	Wolne opadanie	Mocowanie	Materiał zawiasów	PLN/szt.
K90124000	Biały / Błyszczący	Nie	Nie	Od góry	Metal	183,30
K90125000	Biały / Błyszczący	Nie	Tak	Od góry	Metal	276,70
K90126000	Biały / Błyszczący	Tak	Tak	Od góry	Stal nierdzewna	334,20

Możliwość połączenia z

- Wisząca miska WC Koło Rekord, lejowa
- Wisząca miska WC, lejowa Koło Rekord, Rimfree → str. 23
- Wisząca miska WC, lejowa Koło Rekord, krótka, Rimfree → str. 23
- Zestaw stojącej miski WC Koło Rekord ze spłuczką nasadzoną, Rimfree → str. 25
- Stojąca miska WC Koło Rekord ze spłuczką nasadzoną, lejowa, odpływ poziomy, podwyższona, Rimfree → str. 26
- Wisząca miska WC Koło Rekord, lejowa → str. 24
- Stojąca miska WC Koło Rekord do spłuczki nasadzonej, lejowa, odpływ poziomy, Rimfree
- Stojąca miska WC Koło Rekord ze spłuczką nasadzoną, lejowa, odpływ poziomy
- Zestaw stojącej miski WC Koło Rekord ze spłuczką nasadzoną → str. 26
- Stojąca miska WC Koło Rekord do spłuczki nasadzonej, lejowa, odpływ pionowy, Rimfree
- Stojąca miska WC Koło Rekord do spłuczki nasadzonej, lejowa, odpływ poziomy, podwyższona, Rimfree
- Zestaw stojącej miski WC Koło Rekord ze spłuczką nasadzoną, lejowa, odpływ pionowy, Rimfree → str. 24

Deska sedesowa Koło Rekord, mocowanie od dołu

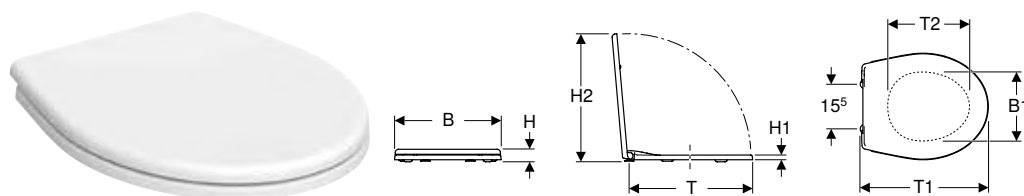

click & scan

Dane techniczne

Materiał	Tworzywo sztuczne
Odstęp między mocowaniami	15,5 cm

Nr art.	Kolor / powierzchnia	Zawiasy wypinane	Wolne opadanie	Mocowanie	Materiał zawiasów	PLN/szt.
K90113000	Biały / Tworzywo sztuczne	Nie	Nie	Od dołu	Tworzywo sztuczne	86,20
K90117000	Biały / Tworzywo sztuczne	Nie	Nie	Od dołu	Tworzywo sztuczne	141,00

Możliwość połączenia z

- Zestaw stojącej miski WC Koło Rekord ze spłuczką nasadzaną, lejowa, odpływ pionowy



Koło Idol

Umywalki	32
Umywalki	32
Postumenty	33
Miski WC	33
Wiszące miski WC	33
Stojące miski WC	34
Deski sedesowe	37
Spłuczki natynkowe	39
Spłuczki natynkowe do WC, z ceramiki sanitarnej	39

UMYWALKI

Umywalki

Umywalka Koło Idol

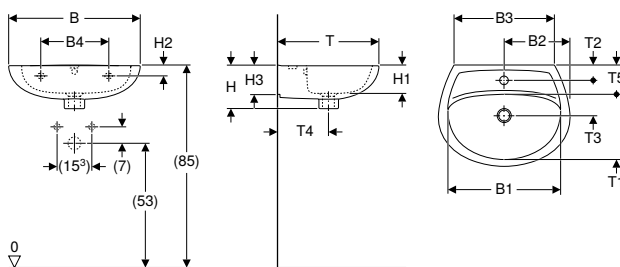

click & scan

Dane techniczne

Materiał	Ceramika sanitarna
----------	--------------------

Zakres dostawy

- Umywalka

Charakterystyka

- Wiszący
- Możliwość połączenia z postumentem stojącym
- Możliwość połączenia z półpostumentem

Nr art.	Kolor / powierzchnia	Otwór na baterię	Przelew	B [cm]	B1 [cm]	B2 [cm]	B3 [cm]	B4 [cm]	H [cm]	H1 [cm]	H2 [cm]	H3 [cm]	T [cm]	T1 [cm]	T2 [cm]	T3 [cm]	T4 [cm]	T5 [cm]	Powierzchnia odkładcza	PLN/szt.
M11050000	Biały / Błyszczący	Bez	Widoczny	50	43		39,5	24,5	17,5	12	5,5	11,5	41	26,5			21	11,5	Bez	169,30
M11150000	Biały / Błyszczący	Na środku	Widoczny	50	43	25	39,5	24,5	17,5	12	5,5	11,5	41	26,5	5,5	15,5	21	11,5	Bez	169,30
M11055000	Biały / Błyszczący	Bez	Widoczny	55	47,5		42	28	18	12	4,5	12,5	43	27,5			21,5	11,5	Bez	173,40
M11155000	Biały / Błyszczący	Na środku	Widoczny	55	47,5	27,5	42	28	18	12	4,5	12,5	43	27,5	6,5	15	21,5	11,5	Bez	173,40
M11060000	Biały / Błyszczący	Bez	Widoczny	60	51,5		47,5	28	19	11,5	5	16	46	29			22	12	Bez	187,60
M11160000	Biały / Błyszczący	Na środku	Widoczny	60	51,5	30	47,5	28	19	11,5	5	16	46	29	6,5	15,5	22	12	Bez	187,60

Możliwość połączenia z

- Półpostument Koło Rekord → str. 19
- Postument Koło Idol → str. 33

Akcesoria

- Syfon z wkładem syfonującym Geberit do umywalki, z rozetką zaworu, odpływ poziomy
- Syfon z wkładem syfonującym Geberit do umywalki, odpływ poziomy

Postumenty

Postument Koło Idol

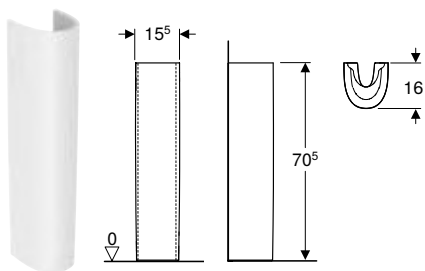

click & scan

Dane techniczne

Materiał Ceramika sanitarna

Zakres dostawy

- Postument stojący

Nr art.	Kolor / powierzchnia	B [cm]	H [cm]	T [cm]	PLN/szt.
77001000	Biały	16	71	16	158,10

Możliwość połączenia z

- Umywalka kompaktowa Koło Rekord → str. 16
- Umywalka Koło Rekord → str. 18
- Umywalka Koło Rekord, kształt geometryczny → str. 19
- Umywalka Koło Idol → str. 32
- Umywalka kompaktowa Koło Rekord, kształt geometryczny, z asymetrycznym przelewem → str. 17
- Umywalka kompaktowa Koło Rekord, kształt geometryczny → str. 17

MISKI WC

Wiszące miski WC

Wisząca miska WC Koło Idol, lejowa

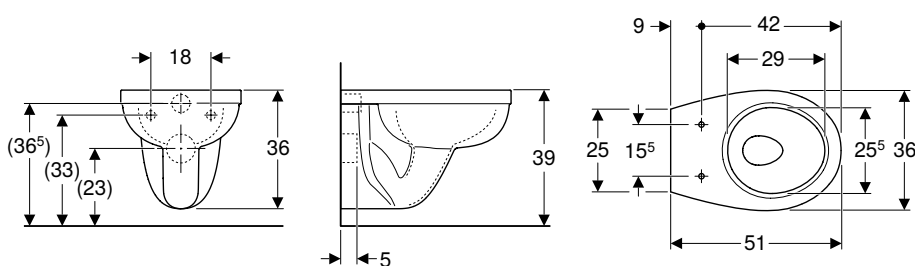

click & scan

Zastosowanie

- Do spłuczek podtynkowych
- Do zaworów spłukujących

Dane techniczne

Materiał Ceramika sanitarna

Charakterystyka

- Wiszący
- Ceramiczna miska WC lejowa
- Z krawędzią
- Typ 1, pełna ilość 6 l, wg EN 997

Zakres dostawy

- Miska ustępowa

Nr art.	Kolor / powierzchnia	B [cm]	H [cm]	T [cm]	PLN/szt.
M13100000	Biały / Błyszczący	36	36	51	304,80

Zamówić dodatkowo

- Deska sedesowa

Możliwość połączenia z

- Deska sedesowa Koło Idol, mocowanie od dołu → str. 37
- Deska sedesowa Koło Idol, mocowanie od góry → str. 38
- Deska sedesowa Koło Idol, mocowanie od góry

Stojące miski WC

Stojąca miska WC Koło Idol, lejowa, odpływ poziomy



click & scan

Zastosowanie

- Do montażu w małych łazienkach i w łazienkach gościnnych

Dane techniczne

Materiał	Ceramika sanitarna
----------	--------------------

Charakterystyka

- Stojący
- Ceramiczna miska WC lejowa
- Z krawędzią
- Odpływ poziomy
- Typ 1, pełna ilość 6 l, wg EN 997

Zakres dostawy

- Miska ustępowa
- Elementy mocujące

Nr art.	Kolor / powierzchnia	B [cm]	H [cm]	T [cm]	PLN/szt.
M13000001	Biały	36,5	39	47	183,30

Zamówić dodatkowo

- Deska sedesowa

Możliwość połączenia z

- Deska sedesowa Koło Idol, mocowanie od dołu → str. 37
- Deska sedesowa Koło Idol, mocowanie od góry → str. 38
- Deska sedesowa Koło Idol, mocowanie od góry

Stojąca miska WC Koło Idol, lejowa, odpływ pionowy

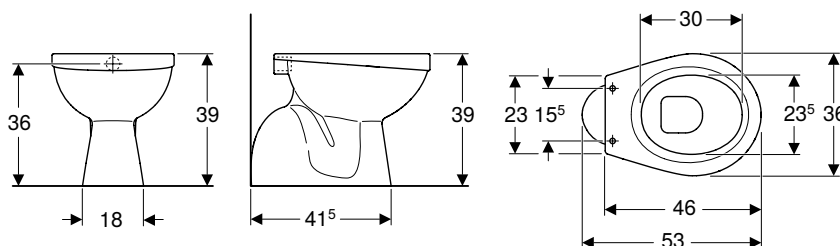

click & scan

Zastosowanie

- Do montażu w małych łazienkach i w łazienkach gościnnych

Dane techniczne

Materiał	Ceramika sanitarna
----------	--------------------

Charakterystyka

- Stojący
- Ceramiczna miska WC lejowa
- Z krawędzią
- Odpływ pionowy
- Typ 1, pełna ilość 6 l, wg EN 997

Zakres dostawy

- Miska ustępowa
- Elementy mocujące

Nr art.	Kolor / powierzchnia	B [cm]	H [cm]	T [cm]	PLN/szt.
M13001000	Biały / Błyszczący	36	39	46	224,50

Zamówić dodatkowo

- Deska sedesowa

Możliwość połączenia z

- Deska sedesowa Koło Idol, mocowanie od dołu → str. 37
- Deska sedesowa Koło Idol, mocowanie od góry → str. 38
- Deska sedesowa Koło Idol, mocowanie od góry

Zestaw stojącej miski WC Koło Idol ze spłuczką nasadzaną, lejowa, odpływ poziomy, z deską sedesową

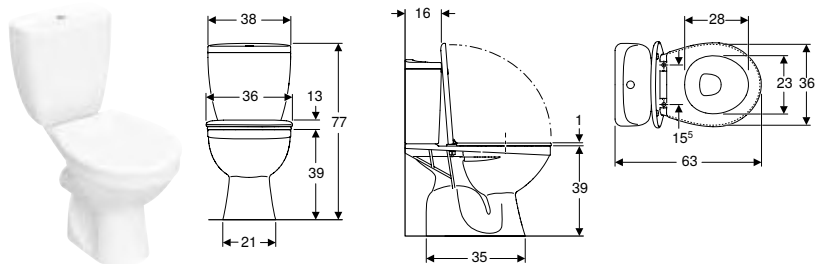

click & scan

Zastosowanie

- Do przyłączy wody 1/2"
- Do montażu w małych łazienkach i w łazienkach gościnnych

Dane techniczne

Ustawienia fabryczne ilości wody spłukującej	6 l / 3 l
Zakres regulacji spłukiwania dużą ilością wody	6 l
Zakres regulacji spłukiwania małą ilością wody	3 l
Materiał	Ceramika sanitarna
Odstęp między mocowaniami	15,5 cm

Charakterystyka

- Stojący
- Ceramiczna miska WC lejowa
- Odpływ poziomy
- Spłukiwanie dwudzielne
- Z krawędzią
- Typ 1, pełna ilość 6 l, wg EN 997
- Przyłącze wody na dole
- Widoczne mocowanie
- Nakładki do siedzenia wykonane z białego tworzywa sztucznego
- Przyłącze wody z boku

Zakres dostawy

- Miska ustępowa
- Spłuczka nasadzana
- Zestaw zaworów napełniająco-spustowych
- Deska sedesowa
- Elementy mocujące

Nr art.	Kolor / powierzchnia	B [cm]	H [cm]	T [cm]	Odpływ	Zawiasy wypinane	Wolne opadanie	Mocowanie	Materiał zawiasów	PLN/szt.
19035000	Biały / Btyszczący	38	77	63	Poziomy	Nie	Nie	Od góry	Tworzywo sztuczne	525,40

Możliwość połączenia z

- Deska sedesowa Koło Idol, mocowanie od dołu → str. 37
- Deska sedesowa Koło Idol, mocowanie od góry → str. 38

Stojąca miska WC Koło Idol ze spłuczką nasadzaną, lejowa, odpływ poziomy

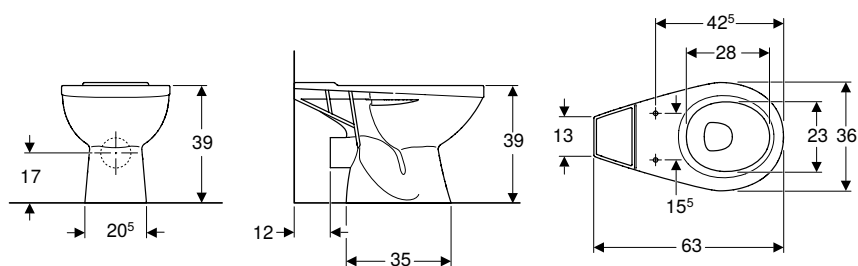

click & scan

Zastosowanie

- Do przyłączy wody 1/2"
- Do montażu w małych łazienkach i w łazienkach gościnnych

Dane techniczne

Materiał	Ceramika sanitarna
Odstęp między mocowaniami	15,5 cm

Charakterystyka

- Stojący
- Ceramiczna miska WC lejowa
- Odpływ poziomy
- Z krawędzią
- Widoczne mocowanie
- Typ 1, pełna ilość 6 / 5 l, wg EN 997

Zakres dostawy

- Miska ustępowa
- Elementy mocujące

Nr art.	Kolor / powierzchnia	B [cm]	H [cm]	T [cm]	Odpływ	PLN/szt.
M13200000	Biały / Błyszczący	36	39	63	Poziomy	255,90

Możliwość połączenia z

- Spłuczka nasadzana Koło Idol, spłukiwanie dwudzielne, przyłącze wody z boku → str. 39
- Deska sedesowa Koło Idol, mocowanie od dołu → str. 37
- Deska sedesowa Koło Idol, mocowanie od góry → str. 38
- Deska sedesowa Koło Idol, mocowanie od góry

Zestaw stojącej miski WC Koło Idol ze spłuczką nasadzaną, lejowa, odpływ pionowy, z deską sedesową

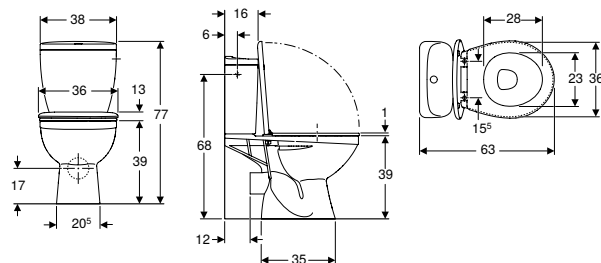

click & scan

Dane techniczne

Materiał	Ceramika sanitarna
----------	--------------------

Charakterystyka

- Stojący
- Ceramiczna miska WC lejowa
- Odpływ pionowy
- Typ 1, pełna ilość 6 l, wg EN 997
- Z krawędzią
- Przyłącze wody z boku
- Spłukiwanie dwudzielne

Zakres dostawy

- Miska ustępowa
- Elementy mocujące
- Spłuczka nasadzana
- Zestaw zaworów napełniająco-spustowych
- Deska sedesowa

Nr art.	Kolor / powierzchnia	B [cm]	H [cm]	T [cm]	Mocowanie	Materiał zawiasów	PLN/szt.
19036000	Biały / Błyszczący	38	77	63	Od góry	Tworzywo sztuczne	560,30

Możliwość połączenia z

- Deska sedesowa Koło Idol, mocowanie od dołu → str. 37
- Deska sedesowa Koło Idol, mocowanie od góry → str. 38

Stojąca miska WC Koło Idol ze spłuczką nasadzaną, lejowa, odpływ pionowy

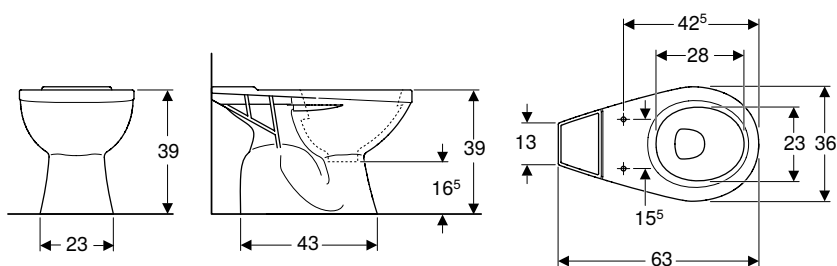

click & scan

Zastosowanie

- Do montażu w małych łazienkach i w łazienkach gościnnych

Dane techniczne

Materiał	Ceramika sanitarna
----------	--------------------

Charakterystyka

- Stojący
- Ceramiczna miska WC lejowa
- Odpływ pionowy
- Typ 1, pełna ilość 6 / 5 l, wg EN 997
- Z krawędzią

Zakres dostawy

- Miska ustępowa
- Elementy mocujące

Nr art.	Kolor / powierzchnia	B [cm]	H [cm]	T [cm]	PLN/szt.
M13201000	Biały / Błyszczący	36	39	63	294,70

Zamówić dodatkowo

- Deska sedesowa
- Spłuczka

Możliwość połączenia z

- Spłuczka nasadzana Koło Idol, spłukiwanie dwudzielne, przyłącze wody z boku → str. 39
- Deska sedesowa Koło Idol, mocowanie od dołu → str. 37
- Deska sedesowa Koło Idol, mocowanie od góry → str. 38
- Deska sedesowa Koło Idol, mocowanie od góry

Deski sedesowe

Deska sedesowa Koło Idol, mocowanie od dołu

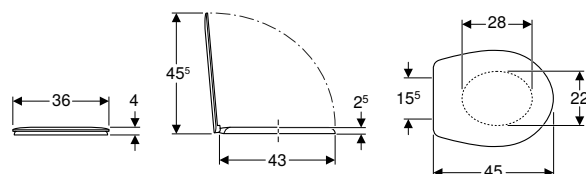

click & scan

Dane techniczne

Materiał	Duroplast
Odstęp między mocowaniami	15,5 cm

Zakres dostawy

- Deska sedesowa

Charakterystyka

- Deska sedesowa z duroplastu

Nr art.	Kolor / powierzchnia	Zawiasy wypinane	Wolne opadanie	Mocowanie	Materiał zawiasów	PLN/szt.
10113000	Biały / Błyszczący	Nie	Nie	Od dołu	Metal	127,50

Możliwość połączenia z

- Zestaw stojącej miski WC Koło Idol ze spłuczką nasadzaną, lejowa, odpływ pionowy, z deską sedesową → str. 36
- Stojąca miska WC Koło Idol, lejowa, odpływ poziomy → str. 34
- Zestaw stojącej miski WC Koło Idol ze spłuczką nasadzaną, lejowa, odpływ poziomy, z deską sedesową → str. 35
- Stojąca miska WC Koło Idol, lejowa, odpływ pionowy → str. 34
- Wisząca miska WC Koło Idol, lejowa → str. 33
- Stojąca miska WC Koło Idol ze spłuczką nasadzaną, lejowa, odpływ pionowy → str. 37
- Stojąca miska WC Koło Idol ze spłuczką nasadzaną, lejowa, odpływ poziomy → str. 36

Deska sedesowa Koło Idol, mocowanie od góry

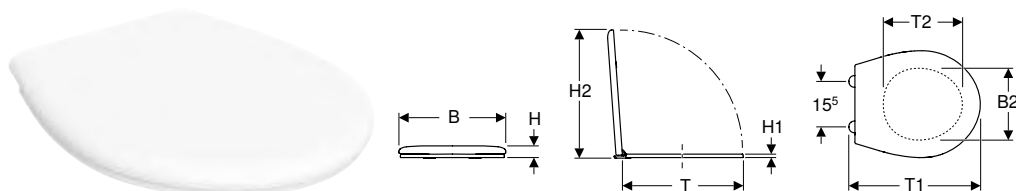

click & scan

Dane techniczne

Materiał	Tworzywo sztuczne
Odstęp między mocowaniami	15,5 cm

Zakres dostawy

- Deska sedesowa

Nr art.	Kolor / powierzchnia	Zawiasy wypinane	Wolne opadanie	Mocowanie	Materiał zawiasów	PLN/szt.
10131000	Biały / Błyszczący	Nie	Nie	Od góry	Tworzywo sztuczne	65,90
10134000	Biały / Błyszczący	Nie	Tak	Od góry	Tworzywo sztuczne	118,00

Możliwość połączenia z

- Zestaw stojącej miski WC Koło Idol ze spłuczką nasadzaną, lejowa, odpływ pionowy, z deską sedesową → str. 36
- Zestaw stojącej miski WC Koło Idol ze spłuczką nasadzaną, lejowa, odpływ poziomy, z deską sedesową → str. 35
- Stojąca miska WC Koło Idol, lejowa, odpływ poziomy → str. 34
- Stojąca miska WC Koło Idol, lejowa, odpływ pionowy → str. 34
- Wisząca miska WC Koło Idol, lejowa → str. 33
- Stojąca miska WC Koło Idol ze spłuczką nasadzaną, lejowa, odpływ pionowy → str. 37
- Stojąca miska WC Koło Idol ze spłuczką nasadzaną, lejowa, odpływ poziomy → str. 36

SPŁUCZKI NATYNKOWE

Spłuczki natynkowe do WC, z ceramiki sanitarnej

Spłuczka nasadzana Koło Idol, spłukiwanie dwudzielne, przyłącze wody z boku

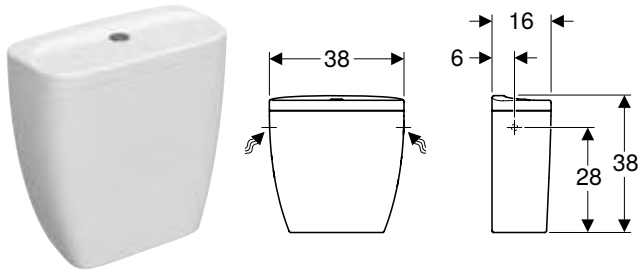

Zastosowanie

- Do nasadzanego montażu

Dane techniczne

Materiał	Ceramika sanitarna
----------	--------------------

Charakterystyka

- Nasadzany
- Spłukiwanie dwudzielne
- Przyłącze wody z boku

Zakres dostawy

- Miska ustępowa
- Zestaw zaworów napełniająco-spustowych

Nr art.	Kolor / powierzchnia	B [cm]	H [cm]	T [cm]	PLN/szt.
M14020000	Biały / Błyszczący	38	38	16	248,80

Możliwość połączenia z

- Stojąca miska WC Koło Idol ze spłuczką nasadzaną, lejowa, odpływ poziomy → str. 36
- Stojąca miska WC Koło Idol ze spłuczką nasadzaną, lejowa, odpływ pionowy → str. 37



Koło Solo

Umywalki	42
Umywalki kompaktowe	42
Umywalki	43
Meble łazienkowe.....	43
Zestawy szafek pod umywalkę z umywalką	43
Miski WC	44
Stojące miski WC	44
Deski sedesowe	45

UMYWALKI

Umywalki kompaktowe

Umywalka kompaktowa Koło Solo

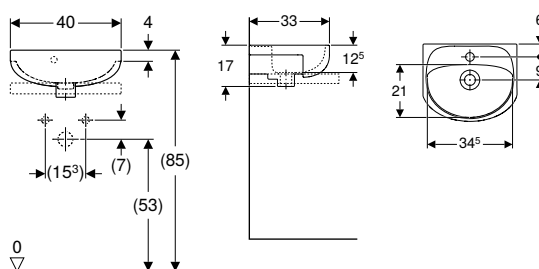

click & scan

Zastosowanie

- Do montażu w małych łazienkach i w łazienkach gościnnych
- Do montażu na szafkach pod umywalkę

Zakres dostawy

- Umywalki kompaktowe

Dane techniczne

Materiał	Ceramika sanitarna
----------	--------------------

Nr art.	Kolor / powierzchnia	Otwór na baterię	Przelew	B [cm]	H [cm]	T [cm]	Powierzchnia odkładca	PLN/szt.
72942000	Biały / Błyszczący	Na środku	Widoczny	40	17	33	Bez	173,40

Akcesoria

- Syfon z wkładem syfonującym Geberit do umywalki, z rozetką zaworu, odpływ poziomy
- Syfon z wkładem syfonującym Geberit do umywalki, odpływ poziomy

Umywalka kompaktowa Koło Solo

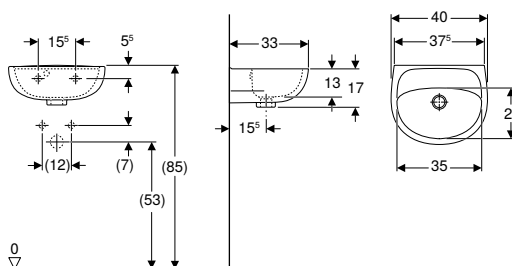

click & scan

Zastosowanie

- Do montażu w małych łazienkach i w łazienkach gościnnych

Zakres dostawy

- Umywalki kompaktowe

Dane techniczne

Materiał	Ceramika sanitarna
----------	--------------------

Nr art.	Kolor / powierzchnia	Otwór na baterię	Przelew	B [cm]	H [cm]	T [cm]	Powierzchnia odkładca	PLN/szt.
72041000	Biały / Błyszczący	Bez	Widoczny	40	17	33	Bez	163,50
72141000	Biały / Błyszczący	Na środku	Widoczny	40	17	33	Bez	163,50

Akcesoria

- Syfon z wkładem syfonującym Geberit do umywalki, z rozetką zaworu, odpływ poziomy
- Syfon z wkładem syfonującym Geberit do umywalki, odpływ poziomy

Umywalki

Umywalka Koło Solo

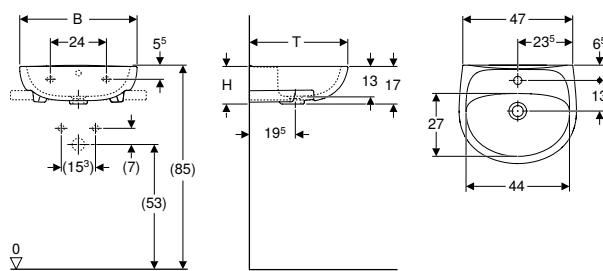

click & scan

Zastosowanie

- Do montażu w małych łazienkach i w łazienkach gościnnych
- Do montażu na szafkach pod umywalkę

Dane techniczne

Materiał	Ceramika sanitarna
----------	--------------------

Charakterystyka

- Możliwość połączenia z postumentem stojącym
- Możliwość połączenia z półpostumentem
- Z przelewem

Zakres dostawy

- Umywalka

Nr art.	Kolor / powierzchnia	Otwór na baterię	Przelew	B [cm]	H [cm]	T [cm]	Powierzchnia odkładcza	PLN/szt.
71950000	Biały / Btyszczący	Na środku	Widoczny	50	17	42	Bez	204,70

Zamówić dodatkowo

- Elementy mocujące

Akcesoria

- Syfon z wkładem syfonującym Geberit do umywalki, odpływ poziomy
- Syfon z wkładem syfonującym Geberit do umywalki, z rozetką zaworu, odpływ poziomy
- Elementy mocujące Geberit do umywalki

MEBLE ŁAZIENKOWE

Zestawy szafek pod umywalkę z umywalką

Zestaw umywalki kompaktowej Koło Solo z szafką pod umywalkę, dwoje drzwi

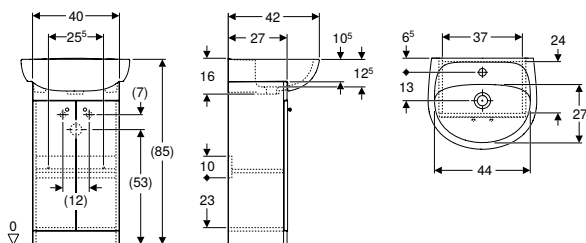

click & scan

Dane techniczne

Materiał	Ceramika sanitarna / sprasowana trójwarstwowa płyta wiórowa
----------	---

Charakterystyka

- Certyfikat FSC™ C134279
- Stojący
- Uchwyt do otwierania
- Z dwoma drzwiami
- Z jedną półką o regulowanej wysokości

Zakres dostawy

- Szafka pod umywalkę kompaktową
- Umywalki kompaktowe
- Elementy mocujące

Nr art.	Kolor / powierzchnia	Otwór na baterię	Przelew	B [cm]	Szerokość umywalki [cm]	H [cm]	T [cm]	PLN/szt.
79002000	Biały / Lakierowany na wysoki połysk	Na środku	Widoczny	50	50	85	42	518,00

Akcesoria

- Syfon z wkładem syfonującym Geberit do umywalki, model oszczędzający przestrzeń, odpływ poziomy

Zestaw umywalki kompaktowej Koło Solo z szafką pod umywalką, dwie drzwi

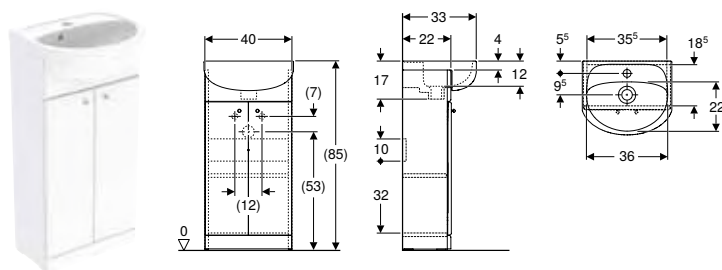

click & scan

Dane techniczne

Materiał Tworzywo termoplastyczne / stal / PCV / mosiądz

Charakterystyka

- Certyfikat FSC™ C134279
- Stojący
- Uchwyt do otwierania
- Z dwoma drzwiami
- Z jedną półką o regulowanej wysokości

Zakres dostawy

- Szafka pod umywalkę kompaktową
- Umywalki kompaktowe
- Elementy mocujące

Nr art.	Kolor / powierzchnia	Otwór na baterię	Przelew	B [cm]	Szerokość umywalki [cm]	H [cm]	T [cm]	PLN/szt.
79001000	Biały / Lakierowany na wysoki połysk	Na środku	Widoczny	40	40	85	33	495,60

Akcesoria

- Syfon z wkładem syfonującym Geberit do umywalki, model oszczędzający przestrzeń, odpływ poziomy

MISKI WC

Stojące miski WC

Zestaw stojącej miski WC Koło Solo ze spłuczką nasadzaną, lejowa, odpływ poziomy

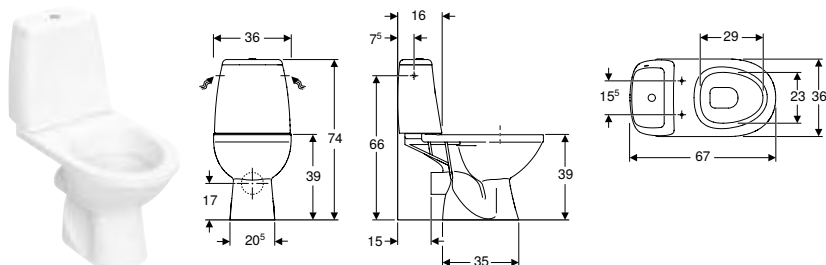

click & scan

Dane techniczne

Materiał Ceramika sanitarna

Zakres dostawy

- Miska ustępowa
- Elementy mocujące

Charakterystyka

- Stojący
- Ceramiczna miska WC lejowa
- Odpływ poziomy
- Typ 1, pełna ilość 6 l, wg EN 997
- Z krawędzią
- Przyłącze wody z boku

Nr art.	Kolor / powierzchnia	B [cm]	H [cm]	T [cm]	PLN/szt.
79210000	Biały / Błyszczący	36	74	67	631,90

Zamówić dodatkowo

- Deska sedesowa

Możliwość połączenia z

- Deska sedesowa Koło Solo, mocowanie od dołu → str. 46
- Deska sedesowa Koło Solo, mocowanie od dołu → str. 45

Zestaw stojącej miski WC Koło Solo ze spłuczką nasadzaną, lejowa, odpływ pionowy

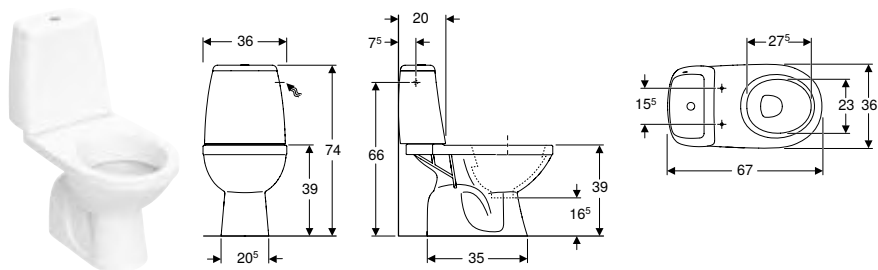

click & scan

Dane techniczne

Materiał	Ceramika sanitarna
----------	--------------------

Zakres dostawy

- Miska ustępowa
- Elementy mocujące

Charakterystyka

- Stojący
- Ceramiczna miska WC lejowa
- Odpływ pionowy
- Typ 1, pełna ilość 6 l, wg EN 997
- Z krawędzią
- Przyłącze wody z boku

Nr art.	Kolor / powierzchnia	B [cm]	H [cm]	T [cm]	PLN/szt.
79211000	KO Biały / Błyszczący	36	74	67	696,90

KO: Końcówka serii od marzec 2024

Zamówić dodatkowo

- Deska sedesowa

Możliwość połączenia z

- Deska sedesowa Koło Solo, mocowanie od dołu → str. 46
- Deska sedesowa Koło Solo, mocowanie od dołu → str. 45

Deski sedesowe

Deska sedesowa Koło Solo, mocowanie od dołu

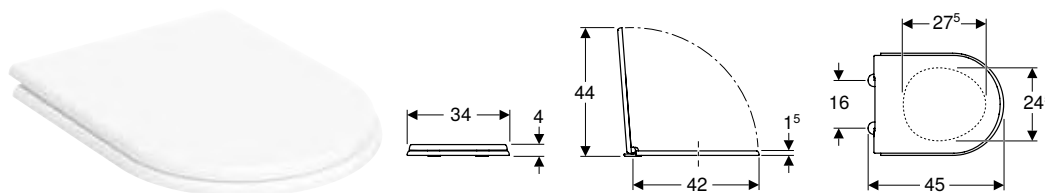

click & scan

Dane techniczne

Materiał	Tworzywo sztuczne
Odstęp między mocowaniami	15,5 cm

Zakres dostawy

- Deska sedesowa

Nr art.	Kolor / powierzchnia	Zawiasy wypinane	Wolne opadanie	Mocowanie	Materiał zawiasów	PLN/szt.
70131000	Biały / Błyszczący	Nie	Nie	Od dołu	Tworzywo sztuczne	89,90
70132000	Biały / Błyszczący	Nie	Tak	Od dołu	Tworzywo sztuczne	166,00

Możliwość połączenia z

- Zestaw stojącej miski WC Koło Solo ze spłuczką nasadzaną, lejowa, odpływ poziomy → str. 44
- Zestaw stojącej miski WC Koło Solo ze spłuczką nasadzaną, lejowa, odpływ pionowy → str. 45

Deska sedesowa Koło Solo, mocowanie od dołu

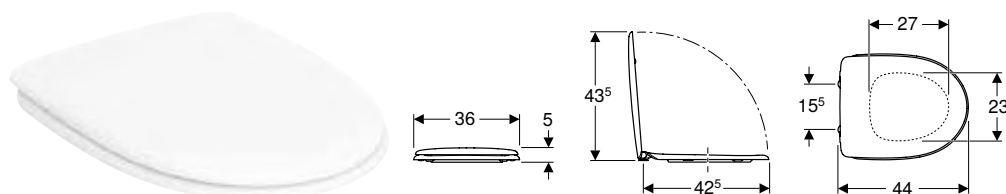

Dane techniczne

Materiał	Duroplast
Odstęp między mocowaniami	15,5 cm

Zakres dostawy

- Deska sedesowa

Charakterystyka

- Deska sedesowa z duroplastu

Nr art.	Kolor / powierzchnia	Zawiasy wypinane	Wolne opadanie	Mocowanie	Materiał zawiasów	PLN/szt.
70115000	Biały / Błyszczący	Nie	Tak	Od dołu	Metal	284,90
70116000	Biały / Błyszczący	Nie	Nie	Od dołu	Metal	166,00

Możliwość połączenia z

- Zestaw stojącej miski WC Koło Solo ze spłuczka nasadzaną, lejowa, odpływ poziomy → str. 44
- Stojąca miska WC Koło Solo ze spłuczka nasadzaną, lejowa, odpływ poziomy
- Zestaw stojącej miski WC Koło Solo ze spłuczka nasadzaną, lejowa, odpływ pionowy → str. 45



Wanny

Wanny z akrylu sanitarnego	46
Akcesoria	48

WANNY Z AKRYLU SANITARNEGO

Wanna prostokątna Koło Rekord, z nogami

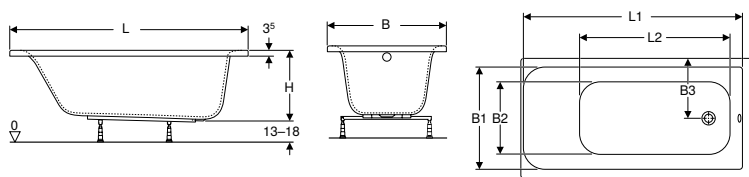

click & scan

Zastosowanie

- Do prywatnych łazienek i hoteli
- Do montażu w połączeniu z nogami montażowymi lub wspornikami wanny

Charakterystyka

- Prostokątna
- Odpływ z boku
- Otwór odpływowy \varnothing 52 mm

Dane techniczne

Materiał	Akryl sanitarny
----------	-----------------

Zakres dostawy

- Wanna
- Zestaw nóg

Nr art.	Kolor / powierzchnia	L [cm]	L1 [cm]	L2 [cm]	B [cm]	B1 [cm]	B2 [cm]	B3 [cm]	H [cm]	Całkowita pojemność [l]	PLN/szt.
XWP1640000	Biały / Błyszczący	140	127,6	91,5	70	62,5	44,5	35	41,7	138	716,30
XWP1640101	Biały / Antypoślizgowy	140	127,6	91,5	70	62,5	44,5	35	41,7	138	877,20
XWP1650000	Biały / Błyszczący	150	137,6	101,5	70	62,5	44,5	35	41,7	151	734,30
XWP1650101	Biały / Antypoślizgowy	150	137,6	101,5	70	62,5	44,5	35	41,7	151	896,10
XWP1660000	Biały / Błyszczący	160	147,6	101,6	70	65,2	44,5	35	41,7	163	789,20
XWP1660101	Biały / Antypoślizgowy	160	147,6	101,6	70	65,2	44,5	35	41,7	163	947,40
XWP1670000	Biały / Błyszczący	170	157,6	111,6	70	65,2	44,5	35	41,7	176	846,80
XWP1670101	Biały / Antypoślizgowy	170	157,6	111,6	70	65,2	44,5	35	41,7	176	1002,60
XWP1671000	Biały / Błyszczący	170	157,6	111,6	75	70,2	50,5	37,5	41,7	195	881,10
XWP1671101	Biały / Antypoślizgowy	170	157,6	111,6	75	70,2	50,5	37,5	41,7	195	1040,30

Możliwość połączenia z

- Obudowa przednia Koło Uni 2 do wanny prostokątnej → str. 53
- Obudowa boczna Koło Uni 2 do wanny prostokątnej → str. 52

Aksesoria

- Zestaw odpływowo-przelewowy Geberit, d52, długość 26 cm, z zestawem wykończeniowym
- Zestaw odpływowo-przelewowy Geberit PushControl d52, z zestawem wykończeniowym
- Zestaw odpływowo-przelewowy do baterii podtynkowej Geberit, d52, długość 26 cm, z zestawem wykończeniowym

Wanna prostokątna Koło Comfort Plus, z nogami

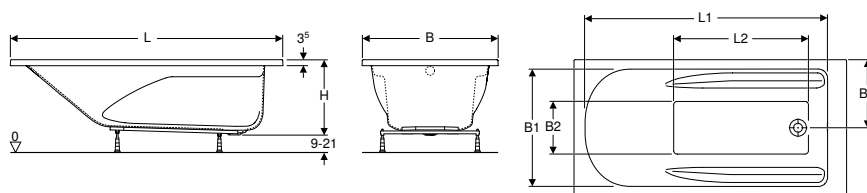

click & scan

Zastosowanie

- Do prywatnych łazienek i hoteli
- Do montażu w połączeniu z nogami montażowymi lub wspornikami wanny

Charakterystyka

- Prostokątna
- Odpływ z boku
- Otwór odpływowy \varnothing 52 mm
- Wzmocnione krawędzie

Dane techniczne

Materiał	Akryl sanitarny
----------	-----------------

Zakres dostawy

- Wanna
- Zestaw nóg

Nr art.	Kolor / powierzchnia	L [cm]	L1 [cm]	L2 [cm]	B [cm]	B1 [cm]	B2 [cm]	B3 [cm]	H [cm]	Całkowita pojemność [l]	PLN/szt.
XWP1450000	Biały / Błyszczący	150	132	69	75	64	26	37,5	44,1	151	1441,20
XWP1460000	Biały / Błyszczący	160	142	79	80	72	31	40	44,1	181	1441,20
XWP1470000	Biały / Błyszczący	170	152	89	75	64	26	37,5	44,1	178	1441,20
XWP1480000	Biały / Błyszczący	180	162	99	80	72	31	40	44,1	210	1523,50
XWP1490000	Biały / Błyszczący	190	172	109	90	79	36	45	44,1	264	1986,30

Możliwość połączenia z

- Obudowa przednia Koło Uni 2 do wanny prostokątnej → str. 53
- Obudowa boczna Koło Uni 2 do wanny prostokątnej → str. 52
- Siedzisko Koło Comfort Plus → str. 54

Akcesoria

- Zestaw odpływowo-przelewowy Geberit, d52, długość 26 cm, z zestawem wykończeniowym
- Zestaw odpływowo-przelewowy Geberit PushControl d52, z zestawem wykończeniowym
- Zestaw odpływowo-przelewowy do baterii podtynkowej Geberit, d52, długość 26 cm, z zestawem wykończeniowym

Wanna prostokątna Koło Comfort Plus, z uchwytami i nogami

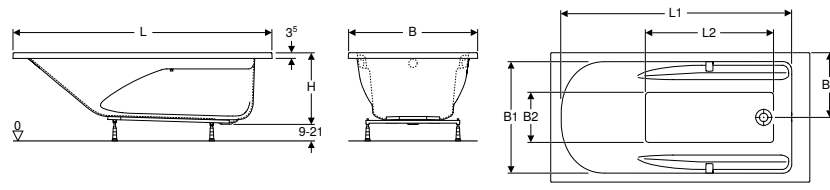

Zastosowanie

- Do prywatnych łazienek i hoteli
- Do montażu w połączeniu z nogami montażowymi lub wspornikami wanny

Dane techniczne

Materiał	Akryl sanitarny
----------	-----------------

Charakterystyka

- Z uchwytem
- Prostokątna
- Odpływ z boku
- Otwór odpływowy \varnothing 52 mm
- Wzmocnione krawędzie

Zakres dostawy

- Wanna
- Zestaw nóg

Nr art.	Kolor / powierzchnia	L [cm]	L1 [cm]	L2 [cm]	B [cm]	B1 [cm]	B2 [cm]	B3 [cm]	H [cm]	Całkowita pojemność [l]	PLN/szt.
XWP1451000	Biały / Błyszczący	150	132	69	75	64	26	37,5	44,1	151	1658,20
XWP1461000	Biały / Błyszczący	160	142	79	80	72	31	40	44,1	181	1741,10
XWP1471000	Biały / Błyszczący	170	152	89	75	64	26	37,5	44,1	178	1658,20
XWP1481000	Biały / Błyszczący	180	162	99	80	72	31	40	44,1	210	1738,10
XWP1491000	Biały / Błyszczący	190	172	109	90	79	36	45	44,1	264	2153,50

Możliwość połączenia z

- Obudowa przednia Koło Uni 2 do wanny prostokątnej → str. 53
- Obudowa boczna Koło Uni 2 do wanny prostokątnej → str. 52
- Siedzisko Koło Comfort Plus → str. 54

Akcesoria

- Zestaw odpływowo-przelewowy Geberit, d52, długość 26 cm, z zestawem wykończeniowym
- Zestaw odpływowo-przelewowy Geberit PushControl d52, z zestawem wykończeniowym
- Zestaw odpływowo-przelewowy do baterii podtynkowej Geberit, d52, długość 26 cm, z zestawem wykończeniowym

Wanna prostokątna Koło Opal Plus, z nogami

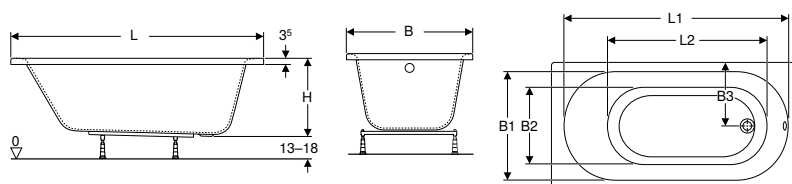

click & scan

Zastosowanie

- Do prywatnych łazienek i hoteli
- Do montażu w połączeniu z nogami montażowymi lub wspornikami wanny

Charakterystyka

- Prostokątna
- Odpływ z boku
- Otwór odpływowy \varnothing 52 mm

Dane techniczne

Materiał	Akryl sanitarny
----------	-----------------

Zakres dostawy

- Zestaw nóg
- Wanna

Nr art.	Kolor / powierzchnia	L [cm]	L1 [cm]	L2 [cm]	B [cm]	B1 [cm]	B2 [cm]	B3 [cm]	H [cm]	Całkowita pojemność [l]	PLN/szt.
XWP1240000	Biały / Błyszczący	140	120	90	70	60	45	35	43,2	150	691,80
XWP1240101	Biały / Antypoślizgowy	140	120	90	70	60	45	35	43,2	150	840,90
XWP1250000	Biały / Błyszczący	150	130	100	70	60	45	35	43,2	160	729,40
XWP1250101	Biały / Antypoślizgowy	150	130	100	70	60	45	35	43,2	160	877,20
XWP1260000	Biały / Błyszczący	160	140	110	70	60	45	35	43,2	180	767,20
XWP1260101	Biały / Antypoślizgowy	160	140	110	70	60	45	35	43,2	180	913,70
XWP1270000	Biały / Błyszczący	170	150	120	70	60	45	35	43,2	190	824,50
XWP1270101	Biały / Antypoślizgowy	170	150	120	70	60	45	35	43,2	190	970,20

Możliwość połączenia z

- Obudowa przednia Koło Uni 2 do wanny prostokątnej → str. 53
- Obudowa boczna Koło Uni 2 do wanny prostokątnej → str. 52

Akcesoria

- Zestaw odpływowo-przelewowy Geberit, d52, długość 26 cm, z zestawem wykończeniowym
- Zestaw odpływowo-przelewowy Geberit PushControl d52, z zestawem wykończeniowym
- Zestaw odpływowo-przelewowy do baterii podtynkowej Geberit, d52, długość 26 cm, z zestawem wykończeniowym

AKCESORIA

Obudowa boczna Koło Uni 2 do wanny prostokątnej

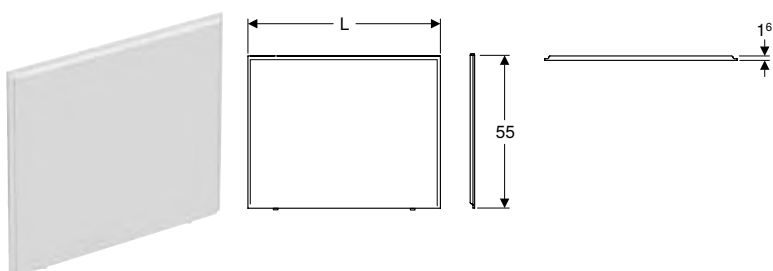

click & scan

Zastosowanie

- Do wanien z akrylu sanitarnego
- Do instalacji w narożniku
- Do wysokości zabudowy od 59 cm do górnej krawędzi wanny

Charakterystyka

- Prostokątna

Zakres dostawy

- Okładzina boczna

Dane techniczne

Materiał	MDF
----------	-----

Nr art.	Kolor / powierzchnia	L [cm]	B [cm]	H [cm]	PLN/szt.
PWP2373000	Biały / Matowy	65	1,6	55	247,00
PWP2376000	Biały / Matowy	70	1,6	55	280,70
PWP2383000	Biały / Matowy	75	1,6	55	314,40
PWP2393000	Biały / Matowy	85	1,6	55	363,00

Zamówić dodatkowo

- Elementy mocujące

Możliwość połączenia z

- Wanna prostokątna Koło Rekord, z nogami → str. 50
- Wanna prostokątna Koło Opal Plus, z nogami → str. 52
- Wanna prostokątna Koło Comfort Plus, z nogami → str. 50
- Wanna prostokątna Koło Comfort Plus, z uchwytami i nogami → str. 51

Akcesoria

- Elementy mocujące Koło do montażu narożnego okładziny przedniej i bocznej Uni 2 → str. 54
- Elementy mocujące Koło do montażu okładziny przedniej Uni 2 we wnęce → str. 54

Obudowa przednia Koło Uni 2 do wanny prostokątnej

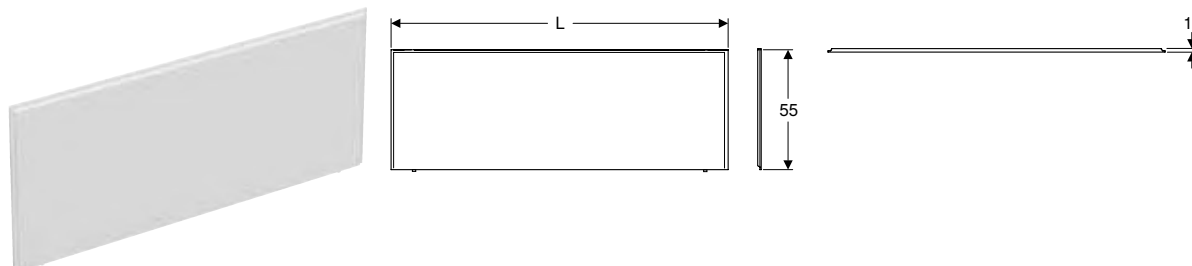

Zastosowanie

- Do wanien z akrylu sanitarnego
- Do instalacji w narożniku
- Do instalacji we wnęce
- Do wysokości zabudowy od 59 cm do górnej krawędzi wanny

Charakterystyka

- Prostokątna

Zakres dostawy

- Okładzina frontu

Dane techniczne

Materiał	MDF
----------	-----

Nr art.	Kolor / powierzchnia	L [cm]	B [cm]	H [cm]	PLN/szt.
PWP2341000	Biały / Matowy	135	1,6	55	494,10
PWP2351000	Biały / Matowy	145	1,6	55	546,50
PWP2361000	Biały / Matowy	155	1,6	55	562,70
PWP2372000	Biały / Matowy	165	1,6	55	597,70
PWP2382000	Biały / Matowy	175	1,6	55	678,80
PWP2392000	Biały / Matowy	185	1,6	55	742,40

Zamówić dodatkowo

- Elementy mocujące

Możliwość połączenia z

- Wanna prostokątna Koło Rekord, z nogami → str. 50
- Wanna prostokątna Koło Opal Plus, z nogami → str. 52
- Wanna prostokątna Koło Comfort Plus, z nogami → str. 50
- Wanna prostokątna Koło Comfort Plus, z uchwytami i nogami → str. 51

Akcesoria

- Elementy mocujące Koło do montażu narożnego okładziny przedniej i bocznej Uni 2 → str. 54
- Elementy mocujące Koło do montażu okładziny przedniej Uni 2 we wnęce → str. 54

Elementy mocujące Koło do montażu narożnego okładziny przedniej i bocznej Uni 2



click & scan

Zastosowanie

- Do instalacji w narożniku

Zakres dostawy

- Elementy mocujące

Dane techniczne

Materiał	Aluminium
----------	-----------

Nr art.	Kolor / powierzchnia	PLN/szt.
SU00016	Biały / Matowy	264,10

Elementy mocujące Koło do montażu okładziny przedniej Uni 2 we wnęce



click & scan

Zastosowanie

- Do instalacji w narożniku

Zakres dostawy

- Elementy mocujące

Dane techniczne

Materiał	Aluminium
----------	-----------

Nr art.	Kolor / powierzchnia	PLN/szt.
SU00017	Biały / Matowy	199,00

Siedzisko Koło Comfort Plus

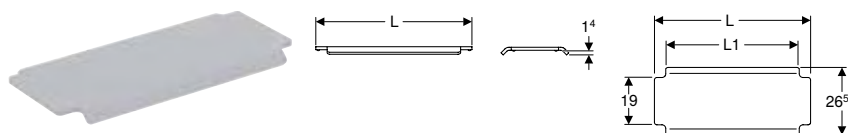

click & scan

Dane techniczne

Materiał	Akryl sanitarny
----------	-----------------

Zakres dostawy

- Siedzisko do wanny

Charakterystyka

- Nakładka do siedzenia supermiękką
- Bez barier

Nr art.	Kolor / powierzchnia	L [m]	L1 [cm]	B [cm]	H [cm]	PLN/szt.
SP008	Szary / Matowy	0,57	48	26,5	1,4	662,50
SP009	Szary / Matowy	0,62	53	26,5	1,4	828,50
SP010	Szary / Matowy	0,72	63	26,5	1,4	828,50

Możliwość połączenia z

- Wanna prostokątna Koło Comfort Plus, z nogami → str. 50
- Wanna prostokątna Koło Comfort Plus, z uchwytami i nogami → str. 51



Prysznice

Brodziki..... 58

BRODZIKI

Brodzik kwadratowy Koło Standard Plus

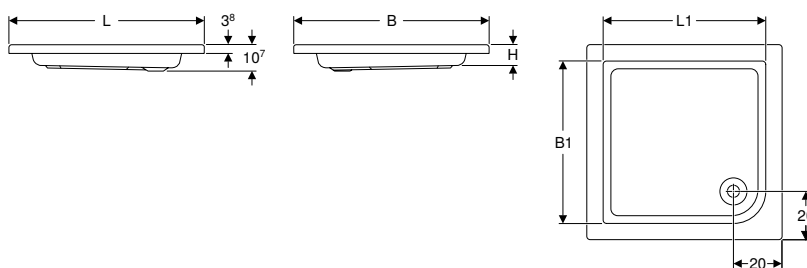

click & scan

Zastosowanie

- Do montażu wewnątrz budynków
- Do odprowadzania wody z jednej głowicy natryskowej
- Do prywatnych łazienek i hoteli
- Do montażu w połączeniu ze stelażem do brodzików
- Do montażu ze wspornikami wanny

Charakterystyka

- Kwadratowy
- Otwór odpływowy \varnothing 52 mm
- Odpływ w narożniku
- Wysokość krawędzi 3 cm
- Wysokość wewnętrzna 9 cm
- Spełnia wymogi normy EN 14527, klasa 1

Dane techniczne

Materiał		Akryl sanitarny					
Nr art.	Kolor / powierzchnia	L [cm]	L1 [cm]	B [cm]	B1 [cm]	H [cm]	PLN/szt.
XBK1580000	Biały	80	70	80	70	9	654,20
XBK1590000	Biały	90	80	90	80	9	693,10

Zamówić dodatkowo

- Zestaw odpływowy do brodzików \varnothing 52 mm
- Zestaw nóg
- Szyny ścienne z kotwą
- Materiał uszczelniający

Akcesoria

- Zestaw odpływowy Geberit do brodzików d52, z pokrywą odpływu
- Zestaw nóg i trawersów Geberit, z wspornikiem dystansowym do brodzików z akrylu sanitarnego

Brodzik kwadratowy Koło Standard Plus, podwyższony

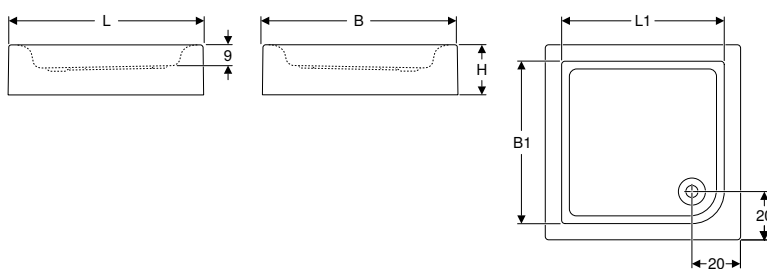

click & scan

Zastosowanie

- Do montażu wewnątrz budynków
- Do odprowadzania wody z jednej głowicy natryskowej
- Do prywatnych łazienek i hoteli
- Do montażu w połączeniu ze stelażem do brodzików
- Do montażu ze wspornikami wanny

Charakterystyka

- Kwadratowy
- Otwór odpływowy \varnothing 52 mm
- Odpływ w narożniku
- Wysokość krawędzi 3 cm
- Wysokość wewnętrzna 9 cm
- Spełnia wymogi normy EN 14527, klasa 1

Dane techniczne

Materiał		Akryl sanitarny					
Nr art.	Kolor / powierzchnia	L [cm]	L1 [cm]	B [cm]	B1 [cm]	H [cm]	PLN/szt.
XBK1480000	Biały	80	70	80	70	20,5	766,40
XBK1490000	Biały	90	80	90	80	20,5	797,80

Zamówić dodatkowo

- Zestaw odpływowy do brodzików \varnothing 52 mm
- Zestaw nóg
- Szyny ścienne z kotwą
- Materiał uszczelniający

Akcesoria

- Zestaw odpływowy Geberit do brodzików d52, z pokrywą odpływu
- Zestaw nóg i trawersów Geberit, z wspornikiem dystansowym do brodzików z akrylu sanitarnego

Brodzik kwadratowy Koło First

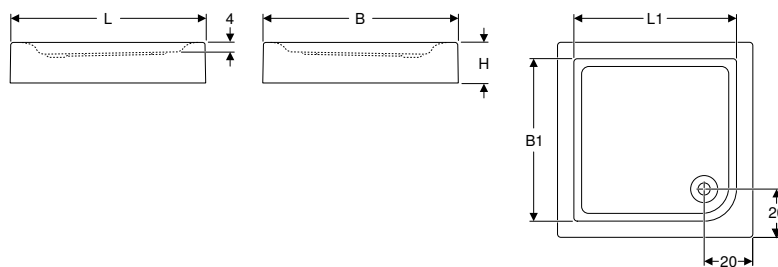

Zastosowanie

- Do montażu wewnątrz budynków
- Do odprowadzania wody z jednej głowicy natryskowej
- Do prywatnych łazienek i hoteli
- Do montażu w połączeniu ze stelażem do brodzików
- Do montażu ze wspornikami wanny

Charakterystyka

- Kwadratowy
- Otwór odpływowy \varnothing 90 mm
- Odpływ w narożniku
- Wysokość krawędzi 3 cm
- Wysokość wewnętrzna 5 cm
- Spełnia wymogi normy EN 14527, klasa 1

Dane techniczne

Materiał	Akryl sanitarny
----------	-----------------

Nr art.	Kolor / powierzchnia	L [cm]	L1 [cm]	B [cm]	B1 [cm]	H [cm]	PLN/szt.
XBK1680000	Biały	80	70	80	70	16,5	560,70
XBK1690000	Biały	90	80	90	80	16,5	611,00

Zamówić dodatkowo

- Zestaw odpływowy do brodzików \varnothing 90 mm
- Szyny ścienne z kotwą
- Materiał uszczelniający

Akcesoria

- Zestaw nóg i trawersów Geberit, z wspornikiem dystansowym do brodzików z akrylu sanitarnego

Brodzik półokrągły Koło First

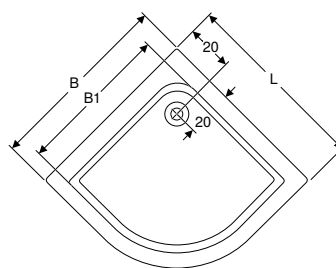
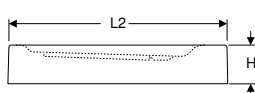
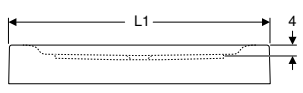

click & scan

Zastosowanie

- Do montażu wewnątrz budynków
- Do odprowadzania wody z jednej głowicy natryskowej
- Do prywatnych łazienek i hoteli
- Do montażu w połączeniu ze stelażem do brodzików
- Do montażu ze wspornikami wanny

Charakterystyka

- Półokrągły
- Promień 45 cm
- Otwór odpływowy \varnothing 90 mm
- Odpływ w narożniku
- Wysokość krawędzi 3 cm
- Wysokość wewnętrzna 5 cm
- Z obudową
- Spełnia wymogi normy EN 14527, klasa 1

Dane techniczne

Materiał Akryl sanitarny

Nr art.	Kolor / powierzchnia	L [cm]	L1 [cm]	L2 [cm]	B [cm]	B1 [cm]	H [cm]	r [cm]	PLN/szt.
XBN1680000	Biały	80	112	93,5	80	70	16,5	45	560,70

Zamówić dodatkowo

- Zestaw odpływowy do brodzików \varnothing 90 mm
- Szyny ścienne z kotwą
- Materiał uszczelniający

Akcesoria

- Zestaw nóg i trawersów Geberit, z wspornikiem dystansowym do brodzików z akrylu sanitarnego

Brodzik półokrągły Koło Standard Plus, podwyższony

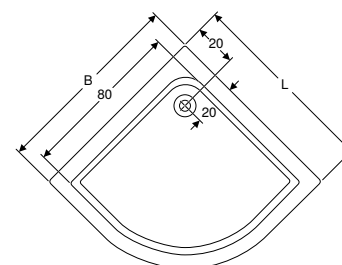
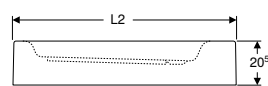
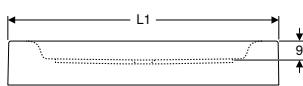

click & scan

Zastosowanie

- Do montażu wewnątrz budynków
- Do odprowadzania wody z jednej głowicy natryskowej
- Do prywatnych łazienek i hoteli
- Do montażu w połączeniu ze stelażem do brodzików
- Do montażu ze wspornikami wanny

Charakterystyka

- Półokrągły
- Promień 55 cm
- Otwór odpływowy \varnothing 52 mm
- Odpływ w narożniku
- Wysokość krawędzi 3 cm
- Wysokość wewnętrzna 9 cm
- Z obudową
- Spełnia wymogi normy EN 14527, klasa 1

Dane techniczne

Materiał Akryl sanitarny

Nr art.	Kolor / powierzchnia	L [cm]	B [cm]	H [cm]	r [cm]	PLN/szt.
XBN1490000	Biały	90	90	20,5	55	797,80

Zamówić dodatkowo

- Zestaw odpływowy do brodzików \varnothing 52 mm
- Zestaw nóg
- Szyny ścienne z kotwą
- Materiał uszczelniający

Akcesoria

- Zestaw odpływowy Geberit do brodzików d52, z pokrywą odpływu
- Zestaw nóg i trawersów Geberit, z wspornikiem dystansowym do brodzików z akrylu sanitarnego

Brodzik półokrągły Koło Standard Plus

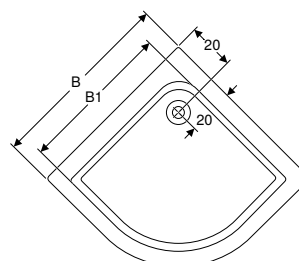
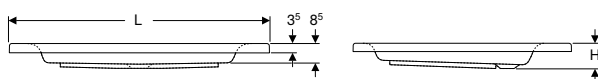

Zastosowanie

- Do montażu wewnątrz budynków
- Do odprowadzania wody z jednej głowicy natryskowej
- Do prywatnych łazienek i hoteli
- Do montażu w połączeniu ze stelażem do brodzików
- Do montażu ze wspornikami wanny

Charakterystyka

- Półokrągły
- Promień 45 cm
- Otwór odpływowy \varnothing 52 mm
- Odpływ w narożniku
- Wysokość krawędzi 3 cm
- Wysokość wewnętrzna 9 cm
- Spełnia wymogi normy EN 14527, klasa 1

Dane techniczne

Materiał	Akryl sanitarny
----------	-----------------

Nr art.	Kolor / powierzchnia	L [cm]	B [cm]	B1 [cm]	H [cm]	PLN/szt.
XBN1590000	Biały	90	90	80	10,7	678,70

Zamówić dodatkowo

- Zestaw odpływowy do brodzików \varnothing 52 mm
- Zestaw nóg
- Szyny ścienne z kotwą
- Materiał uszczelniający

Akcesoria

- Zestaw odpływowy Geberit do brodzików d52, z pokrywą odpływu
- Zestaw nóg i trawersów Geberit, z wspornikiem dystansowym do brodzików z akrylu sanitarnego



Pozostałe rozwiązania

Zawory spłukujące do pisuarów	64
Natynkowy	64
Akcesoria	67

ZAWORY SPŁUKUJĄCE DO PISUARÓW

Natynkowy

Zawór spłukujący do pisuarów Koło z elektronicznym uruchamianiem spłukiwania, zasilanie bateryjne, montaż natynkowy, zakryty



click & scan

Zastosowanie

- Do automatycznego uruchamiania spłukiwania pisuarów
- Do ukrytego uruchamiania spłukiwania pisuarów
- Do montażu za urządzeniem ceramicznym
- Do montażu pisuarów z dopływem z tyłu i odpływem do tyłu

Dane techniczne

Typ baterii	Alkaliczne (1,5 V AA)
Żywotność dostarczonej baterii	1 lat
Napięcie robocze	6 V DC
Min. ciśnienie przepływu	50–500 kPa
Maks. ciśnienie próbne wody	1000 kPa
Maks. temperatura wody	35 °C
Przepływ obliczeniowy	18 l/s
Minimalne ciśnienie przepływu dla przepływu obliczeniowego	300 kPa
Zakres regulacji spłukiwania okresowego	6 h / 24 h / 48 h / 72 h
Ustawienia fabryczne spłukiwania okresowego	6 h
Ustawienia fabryczne czasu spłukiwania okresowego	3 s
Zakres regulacji czasu wykrywania	6–15 s
Ustawienia fabryczne czasu wykrywania	10 s
Zakres regulacji czasu spłukiwania	0,5–15,5 s
Ustawienia fabryczne czasu spłukiwania	3 s

Charakterystyka

- Zasilanie bateryjne
- Możliwość regulacji czasu spłukiwania
- Możliwość regulacji spłukiwania okresowego

Zakres dostawy

- Moduł elektroniczny

Nr art.		Pobór mocy (W)	PLN/szt.
96012000	KO	3	2127,40

KO: Końcówka serii od kwiecień 2024

Akcesoria

- Syfon pisuarowy Geberit, odpływ poziomy
- Syfon pisuarowy Geberit, odpływ pionowy

Zawór spłukujący do pisuarów Koło z elektronicznym uruchamianiem spłukiwania, zasilanie sieciowe, montaż natynkowy, zakryty



click & scan

Zastosowanie

- Do automatycznego uruchamiania spłukiwania pisuarów
- Do ukrytego uruchamiania spłukiwania pisuarów
- Do montażu za urządzeniem ceramicznym
- Do montażu pisuarów z dopływem z tyłu i odpływem do tyłu

Dane techniczne

Stopień ochrony	IP44
Napięcie robocze	24 V DC
Min. ciśnienie przepływu	50–500 kPa
Maks. ciśnienie próbne wody	1000 kPa
Maks. temperatura wody	35 °C
Przepływ obliczeniowy	18 l/s
Minimalne ciśnienie przepływu dla przepływu obliczeniowego	300 kPa
Zakres regulacji spłukiwania okresowego	6 h / 24 h / 48 h / 72 h
Ustawienia fabryczne spłukiwania okresowego	6 h
Ustawienia fabryczne czasu spłukiwania okresowego	3 s
Zakres regulacji czasu wykrywania	6–15 s
Ustawienia fabryczne czasu wykrywania	10 s
Zakres regulacji czasu spłukiwania	0,5–15,5 s
Ustawienia fabryczne czasu spłukiwania	3 s

Charakterystyka

- Zasilanie z sieci elektrycznej
- Możliwość regulacji czasu spłukiwania
- Możliwość regulacji spłukiwania okresowego

Zakres dostawy

- Moduł elektroniczny

Nr art.		Pobór mocy (W)	PLN/szt.
96013000	KO	8	1676,90

KO: Końcówka serii od kwiecień 2024

Zamówić dodatkowo

- Zasilacz

Akcesoria

- Syfon pisuarowy Geberit, odpływ poziomy
- Syfon pisuarowy Geberit, odpływ pionowy
- Zasilacz Koło do zaworu spłukującego do pisuarów z elektronicznym uruchamianiem spłukiwania, dla maks. 5 pisuarów → str. 67
- Zasilacz Koło do zaworu spłukującego do pisuarów z elektronicznym uruchamianiem spłukiwania, dla 4 do 9 pisuarów → str. 67

Zawór spłukujący do pisuarów Koło z elektronicznym uruchamianiem spłukiwania, zasilanie sieciowe, montaż natynkowy, zakryty



click & scan

Zastosowanie

- Do automatycznego uruchamiania spłukiwania pisuarów
- Do ukrytego uruchamiania spłukiwania pisuarów
- Do montażu za urządzeniem ceramicznym
- Do montażu pisuarów z dopływem z tyłu i odpływem do tyłu

Dane techniczne

Stopień ochrony	IP44
Napięcie znamionowe	230 V AC
Częstotliwość sieciowa	50 Hz
Min. ciśnienie przepływu	50–500 kPa
Maks. ciśnienie próbne wody	1000 kPa
Maks. temperatura wody	35 °C
Przepływ obliczeniowy	18 l/s
Minimalne ciśnienie przepływu dla przepływu obliczeniowego	300 kPa
Zakres regulacji spłukiwania okresowego	6 h / 24 h / 48 h / 72 h
Ustawienia fabryczne spłukiwania okresowego	6 h
Ustawienia fabryczne czasu spłukiwania okresowego	3 s
Zakres regulacji czasu wykrywania	6–15 s
Ustawienia fabryczne czasu wykrywania	10 s
Zakres regulacji czasu spłukiwania	0,5–15,5 s
Ustawienia fabryczne czasu spłukiwania	3 s

Charakterystyka

- Zasilanie z sieci elektrycznej
- Możliwość regulacji czasu spłukiwania
- Możliwość regulacji spłukiwania okresowego

Zakres dostawy

- Moduł elektroniczny
- Zasilacz

Nr art.		Pobór mocy (W)	PLN/szt.
96018000	KO	8	2018,70

KO: Końcówka serii od kwiecień 2024

Akcesoria

- Syfon pisuarowy Geberit, odpływ poziomy
- Syfon pisuarowy Geberit, odpływ pionowy

Zawór spłukujący do pisuarów Koło z pneumatycznym uruchamianiem spłukiwania, przyłącze wody z tyłu

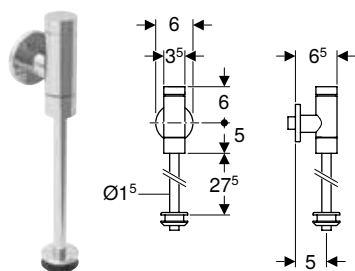

click & scan

Zastosowanie

- Do ręcznego uruchamiania spłukiwania pisuarów
- Do pisuarów z dopływem u góry

Charakterystyka

- Możliwość regulacji czasu spłukiwania

Dane techniczne

Min. ciśnienie przepływu	80–500 kPa
Maks. ciśnienie próbne wody	800 kPa
Przepływ przy 1 bar z ogranicznikiem przepływu	0,3 l/s
Przepływ obliczeniowy	0,3 l/s
Minimalne ciśnienie przepływu dla przepływu obliczeniowego	80 kPa
Zakres regulacji czasu spłukiwania	3–20 s
Ustawienia fabryczne czasu spłukiwania	3 s
Materiał	Mosiądz

Nr art.	Kolor / powierzchnia	Materiał	B [cm]	H [cm]	T [cm]	PLN/szt.
96017000	Chrom błyszczący	Mosiądz	20	10,5	4	381,20

Akcesoria

Zasilacz Koło do zaworu spłukującego do pisuarów z elektronicznym uruchamianiem spłukiwania, dla maks. 5 pisuarów

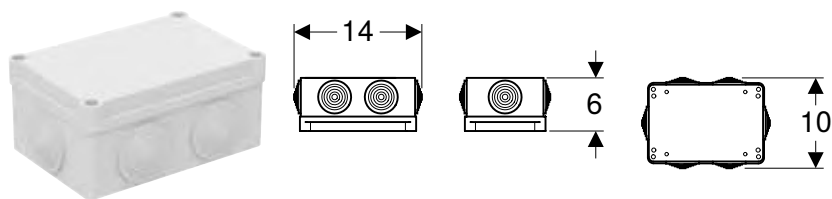

click & scan

Dane techniczne

Stopień ochrony	IP55
Napięcie znamionowe	230 V AC
Częstotliwość sieciowa	50 Hz
Napięcie robocze	24 V DC

Charakterystyka

- Możliwość podłączenia 1–5 pisuarów

Nr art.	B [cm]	H [cm]	T [cm]	Pobór mocy (W)	PLN/szt.
96004000	14	6	10	30	360,30

Zasilacz Koło do zaworu spłukującego do pisuarów z elektronicznym uruchamianiem spłukiwania, dla 4 do 9 pisuarów



click & scan

Dane techniczne

Stopień ochrony	IP55
Napięcie znamionowe	230 V AC
Częstotliwość sieciowa	50 Hz
Napięcie robocze	24 V DC

Charakterystyka

- Możliwość podłączenia 4–9 pisuarów

Nr art.	B [cm]	H [cm]	T [cm]	Pobór mocy (W)	PLN/szt.
96019000	17	8	13	60	621,00



Produkty Geberit

Natryski	70
Brodziki	70
Syfony i elementy przyłączeniowe do urządzeń	70
Zestawy odpływowe do wanien	70
Zestawy odpływowe do brodzików	72
Zestawy odpływowe do umywalek i bidetów	74

NATRYSKI

Brodziki

Zestaw nóg i trawersów Geberit, z wspornikiem dystansowym do brodzików z akrylu sanitarnego

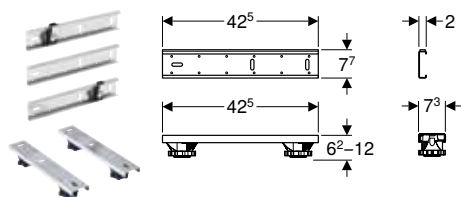

click & scan

Zastosowanie

- Do ustawiania, regulacji wysokości i mocowania brodzików akrylowych

Charakterystyka

- Nogi montażowe o regulowanym położeniu
- Bez użycia narzędzi, o regulowanej wysokości

Zakres dostawy

- 4 nóżki, o regulowanej wysokości
- 2 trawersy
- 3 trawersy, izolowane akustycznie
- 2 wsporniki dystansowe
- Elementy mocujące

Nr art.	L [cm]	B [cm]	H [cm]	PLN/szt.
550.950.00.1	42,5	7,3	6,2-12	324,30

SYFONY I ELEMENTY PRZYŁĄCZENIOWE DO URZĄDZEŃ

Zestawy odpływowe do wanien

Zestaw odpływowo-przelewowy Geberit, d52, długość 26 cm, z zestawem wykończeniowym

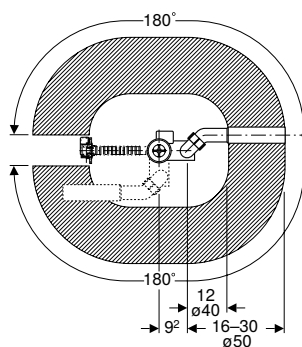
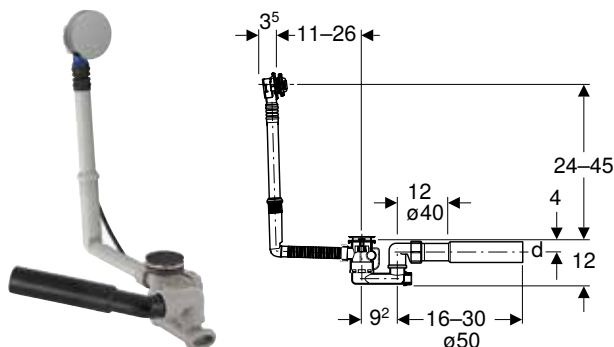

click & scan

Zastosowanie

- Do wanien z otworem odpływu \varnothing 52 mm
- Do wanien ze stali, tworzywa sztucznego lub żeliwa
- Do wanien o wymiarach standardowych

Dane techniczne

Przepustowość przelewu	0,6 l/s
Wysokość zasyfonowania	50 mm

Charakterystyka

- Zgodność z EN 274-3
- Z przelewem
- Dwustronne uszczelki na odpływie i przelewie
- Możliwość zmiany ustawienia głowicy przelewowej

Zakres dostawy

- Zestaw wykończeniowy
- Zawór zestawu odpływowego
- Syfon
- Kolano odpływowe z PE-HD, \varnothing 40 / 50 mm
- Obudowa ochronna
- Elementy mocujące

Nr art.	Kolor / powierzchnia	DN	d, \varnothing [mm]	Przepustowość [l/s]	PLN/szt.
150.520.21.6	Chrom błyszczący	40	40 / 50	0,8	238,90

Akcesoria

- Zestaw przyłączeniowy Geberit do wanien z akrylu z przelewem

Zestaw odpływowo-przelewowy Geberit PushControl d52, z zestawem wykończeniowym

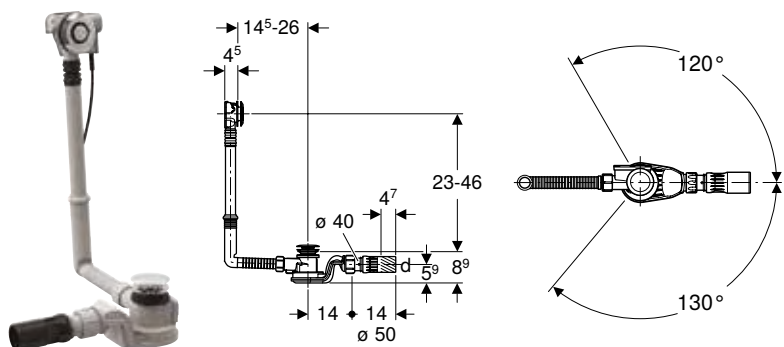

click & scan

Zastosowanie

- Do wanien z otworem odpływu \varnothing 52 mm
- Do wanien ze stali, tworzywa sztucznego lub żeliwa
- Do wanien o wymiarach standardowych

Dane techniczne

Przepustowość przelewu	0,65 l/s
Wysokość zasyfonowania	50 mm

Charakterystyka

- Zgodność z EN 274-3
- Połączone z wanną zamykanie i otwieranie korka
- Dwustronne uszczelki na odpływie i przelewie
- Możliwość zmiany ustawienia głowicy przelewowej

Zakres dostawy

- Zestaw wykończeniowy
- Zawór zestawu odpływowego
- Syfon
- Króciec przyłączeniowy z PE-HD, \varnothing 50 mm, z przegubem kulowym
- Obudowa ochronna
- Elementy mocujące

Nr art.	Kolor / powierzchnia	DN	d, \varnothing [mm]	Przepustowość [l/s]	PLN/szt.
150.750.21.6	Chrom błyszczący	40	40 / 50	1	458,70

Akcesoria

- Zestaw przyłączeniowy Geberit do wanien z akrylu z przelewem

Zestaw odpływowo-przelewowy do baterii podtynkowej Geberit, d52, długość 26 cm, z zestawem wykończeniowym

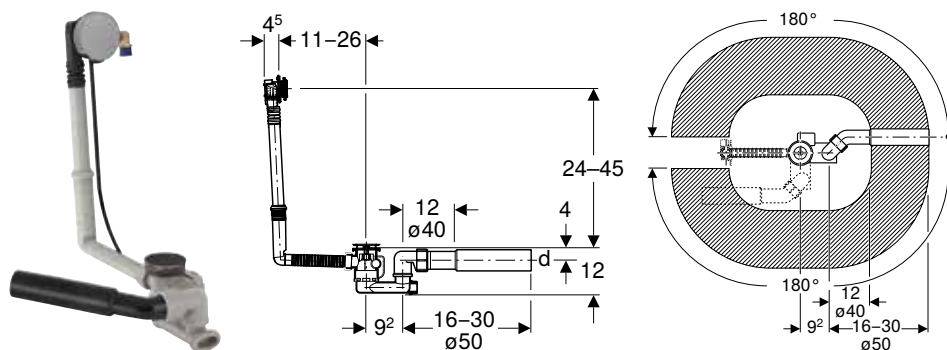

click & scan

Zastosowanie

- Do wanien z otworem odpływu \varnothing 52 mm
- Do wanien ze stali, tworzywa sztucznego lub żeliwa
- Do wanien o wymiarach standardowych

Dane techniczne

Poziom hałasu przy przepływie 3 bar	15 dB(A)
Klasa hałasu	1
Wydajność wpustu przy 3 bar	0,35 l/s
Przepustowość przelewu	0,6 l/s
Wysokość zasyfonowania	50 mm

Charakterystyka

- Z przelewem i dopływem
- Zgodność z EN 274-3
- Możliwość regulacji strumienia wody
- Dwustronne uszczelki na odpływie i przelewie
- Możliwość zmiany ustawienia głowicy przelewowej

Zakres dostawy

- Zestaw wykończeniowy
- Głowica przelewowa z dopływem
- Zawór zestawu odpływowego
- Syfon
- Kolano przyłączeniowe 90° z MasterFix, 1/2", z uszczelnieniem radialnym
- Kolano odpływowe z PE-HD, \varnothing 40 / 50 mm
- Obudowa ochronna
- Elementy mocujące

Nr art.	Kolor / powierzchnia	DN	d, \varnothing [mm]	Przepustowość [l/s]	PLN/szt.
150.710.21.6	Chrom błyszcząca	40	40 / 50	0,85	930,80

Akcesoria

- Zestaw przyłączeniowy Geberit do wanien z akrylu z przelewem
- Wężyk podłączeniowy Geberit 1/2"

Zestawy odpływowe do brodzików

Zestaw odpływowy Geberit do brodzików d52, z pokrywą odpływu

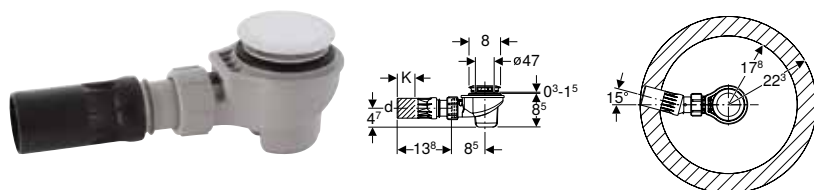

click & scan

Zastosowanie

- Do brodzików z otworem odpływu \varnothing 52 mm
- Do brodzików bez przelewu

Dane techniczne

Przepustowość przy wysokości zalania 120 mm	0,65 l/s
Wysokość zasyfonowania	50 mm

Charakterystyka

- Zgodność z EN 274-3
- Demontowany wkład syfonujący ze wspornikiem

Zakres dostawy

- Syfon
- Króciec przyłączeniowy z PE-HD, \varnothing 50 mm, z przegubem kulowym
- Elementy mocujące

Nr art.	Kolor / powierzchnia	d, \varnothing [mm]	K [cm]	PLN/szt.
150.681.21.1	Chrom błyszcząca	50	4,7	138,60

Zestaw odpływowy do brodzików Geberit d90, z pokrywą odpływu, wysokość zasyfonowania 30 mm, odpływ z PE

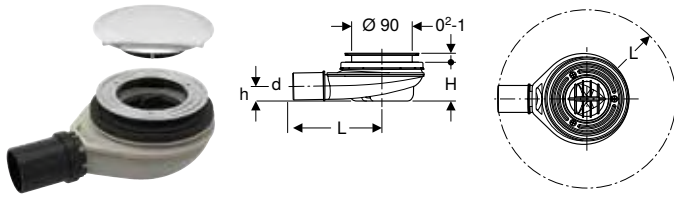

click & scan

Zastosowanie

- Do brodzików z otworem odpływu \varnothing 90 mm
- Do brodzików bez przelewu

Dane techniczne

Przepustowość przy wysokości zalania 15 mm	0,5 l/s
Wysokość zasyfonowania	30 mm

Charakterystyka

- W odróżnieniu od wymogów normy EN 274 wysokość zasyfonowania wynosi tylko 30 mm
- Demontowany wkład syfonujący
- Demontowany kielich syfonu

Zakres dostawy

- Pokrywa odpływu
- Syfon
- Wkład grzebieniowy
- Elementy mocujące

Nr art.	Kolor / powierzchnia	Króciec przyłączeniowy	d, \varnothing [mm]	L [cm]	H [cm]	h [cm]	PLN/szt.
150.583.21.1	Chrom błyszczący	PE-HD	40	16,3	5,8	2,2	276,80

Zestaw odpływowy do brodzików Geberit d90, z pokrywą odpływu, wysokość zasyfonowania 50 mm, odpływ z PE

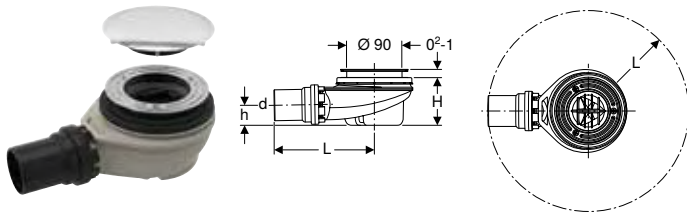

click & scan

Zastosowanie

- Do brodzików z otworem odpływu \varnothing 90 mm
- Do brodzików bez przelewu

Dane techniczne

Przepustowość przy wysokości zalania 15 mm	0,65 l/s
Wysokość zasyfonowania	50 mm

Charakterystyka

- Zgodność z EN 274-3
- Demontowany wkład syfonujący
- Demontowany kielich syfonu

Zakres dostawy

- Pokrywa odpływu
- Syfon
- Wkład grzebieniowy
- Elementy mocujące

Nr art.	Kolor / powierzchnia	Króciec przyłączeniowy	d, \varnothing [mm]	L [cm]	H [cm]	h [cm]	PLN/szt.
150.551.21.1	Chrom błyszczący	PE-HD	50	16,3	7,8	3,3	276,80

Zestawy odpływowe do umywalek i bidetów

Syfon z wkładem syfonującym Geberit do umywalki, z rozetką zaworu, odpływ poziomy

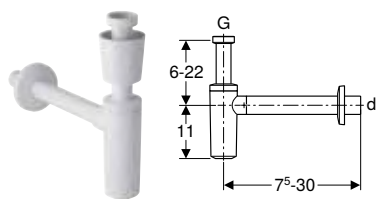

click & scan

Zastosowanie

- Do umywalek

Dane techniczne

Wysokość zaszyfonowania	75 mm
Materiał	PP

Charakterystyka

- Zgodność z EN 274-3
- Odporny na korozję
- Odpływ poziomy

Zakres dostawy

- Rozetka zaworu
- Rozetka

Nr art.	Kolor / powierzchnia	d, \emptyset [mm]	G [...]	h [cm]	PLN/szt.
151.034.11.1	Biały-alpin	32	1 1/4"	6-22	118,90
151.035.11.1	Biały-alpin	40	1 1/4"	6-22	118,90

Akcesoria

- Zawór zestawu odpływowego Geberit do umywalki

Syfon z wkładem syfonującym Geberit do umywalki, odpływ poziomy

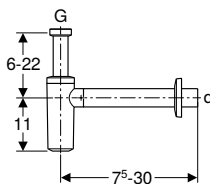

click & scan

Zastosowanie

- Do umywalek

Dane techniczne

Wysokość zaszyfonowania	75 mm
Materiał	ABS

Charakterystyka

- Zgodność z EN 274-3
- Odporny na korozję
- Odpływ poziomy

Zakres dostawy

- Rozetka

Nr art.	Kolor / powierzchnia	d, \emptyset [mm]	G [...]	h [cm]	PLN/szt.
151.034.14.1	N Czarny mat	32	1 1/4"	6-22	232,96
151.034.21.1	Chrom błyszczący	32	1 1/4"	6-22	203,50
151.035.14.1	N Czarny mat	40	1 1/4"	6-22	203,50
151.035.21.1	Chrom błyszczący	40	1 1/4"	6-22	203,50

N: Nowość, dostępny od kwiecień 2024

Akcesoria

- Zawór zestawu odpływowego Geberit do umywalki
- Przedłużka syfonu z wkładem syfonującym Geberit

Syfon z wkładem syfonującym Geberit do umywalki, model oszczędzający przestrzeń, odpływ poziomy

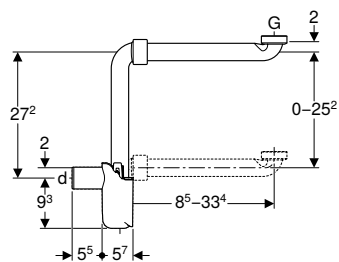

Zastosowanie

- Do oszczędzającego miejsce montażu umywalk w meblach łazienkowych

Dane techniczne

Wysokość zasyfonowania	50 mm
Materiał	PP

Charakterystyka

- Zgodność z EN 274-3
- Model oszczędzający przestrzeń
- Możliwy dostęp w celu wyczyszczenia
- Odpływ poziomy

Zakres dostawy

- Uszczelki
- Kolano przyłączeniowe z nakrętką

Nr art.	Kolor / powierzchnia	d, ø [mm]	Przepustowość [l/s]	G [.]	h [cm]	PLN/szt.
151.116.11.1	Biały-alpin	32	0,68	1 1/4"	8,5-33,4	194,80
151.117.11.1	Biały-alpin	40	0,68	1 1/4"	8,5-33,4	194,80

Suplement

Skróty.....	78
Indeks	80

SKRÓTY

Skrót	Opis
a	Wymiar częściowy (cm)
A	Długość (cm)
a1	Wymiar częściowy (cm)
A1	Długość (cm)
A ²	Oświetlona powierzchnia przekroju (cm ²)
AB	Obszar przyłączeniowy (mm)
AB1	Obszar przyłączeniowy (mm)
AB2	Obszar przyłączeniowy (mm)
AD	Odległość przyłączeniowa (cm)
AD1	Odległość przyłączeniowa (cm)
arc	Kąt (°)
b	Wymiar częściowy (cm)
B	Szerokość (cm)
B1	Szerokość (cm)
B2	Szerokość (cm)
B3	Szerokość (cm)
B4	Szerokość (cm)
c	Średnica otworu w kołnierzu (mm)
D	Średnica zewnętrzna (cm)
d, ø	Średnica zewnętrzna (mm)
D1	Średnica zewnętrzna (cm)
d1, ø	Średnica zewnętrzna (mm)
d2, ø	Średnica zewnętrzna (mm)
d3, ø	Średnica zewnętrzna (mm)
da	Zewnętrzna średnica rury (mm)
di, ø	Średnica wewnętrzna (mm)
di1, ø	Średnica wewnętrzna (mm)
DN	Średnica znamionowa
DN/OD	Średnica znamionowa
DN1	Średnica znamionowa
E	Głębokość włożenia (cm)
E1	Głębokość włożenia (cm)
G	Gwint rurowy (")
G1	Gwint rurowy (")
G2	Gwint rurowy (")
h	Wysokość wymiar częściowy (cm)
H	Wysokość (cm)
h1	Wysokość wymiar częściowy (cm)
H1	Wysokość (cm)
H2	Wysokość (cm)
h2	Wysokość wymiar częściowy (cm)
H3	Wysokość (cm)
h3	Wysokość wymiar częściowy (cm)
K	Maksymalne skrócenie (cm)
k	Średnica koła osi otworów w kołnierzu (mm)
K1	Maksymalne skrócenie (cm)
K2	Maksymalne skrócenie (cm)
K3	Maksymalne skrócenie (cm)

Skrót	Opis
KL	Długość kabla (cm)
Ks	maksymalne skrócenie w przypadku zgrzewania doczołowego (cm)
Ks1	maksymalne skrócenie w przypadku zgrzewania doczołowego (cm)
Ks2	maksymalne skrócenie w przypadku zgrzewania doczołowego (cm)
Ks3	maksymalne skrócenie w przypadku zgrzewania doczołowego (cm)
Ks4	maksymalne skrócenie w przypadku zgrzewania doczołowego (cm)
Ks5	maksymalne skrócenie w przypadku zgrzewania doczołowego (cm)
Ks6	maksymalne skrócenie w przypadku zgrzewania doczołowego (cm)
L	Długość (m)
l	Długość wymiar częściowy (cm)
L	Długość (cm)
L1	Długość (cm)
l1	Długość wymiar częściowy (cm)
l2	Długość wymiar częściowy (cm)
L2	Długość (cm)
l3	Długość wymiar częściowy (cm)
L3	Długość (cm)
La	Rozszerzalność liniowa (cm)
IK	Długość zaciskowa śruby (cm)
m	Średnica otworu na śrubę (mm)
M	Gwint metryczny (mm)
n	Liczba śrub do połączeń kołnierzy (szt.)
PN	Ciśnienie nominalne (bar)
r	Promień (cm)
R	Stożkowy gwint zewnętrzny (")
R1	Stożkowy gwint zewnętrzny (")
Rg	Gwint okrągły (")
Rp	Wewnętrzny gwint rurowy, stożkowy (")
Rp1	Wewnętrzny gwint rurowy, stożkowy (")
Rp2	Wewnętrzny gwint rurowy, stożkowy (")
s	Grubość ściany (mm)
S	Seria rur
s ISO	Grubość ściany (dla etykiet) (mm)
s1	Grubość ściany (mm)
SW	Rozmiar klucza (mm)
T	Głębokość (cm)
T1	Głębokość (cm)
T2	Głębokość (cm)
T3	Głębokość (cm)
T4	Głębokość (cm)
T5	Głębokość (cm)
V	Zakres pomiaru strumienia objętości (l)
X	Długość ramienia / wymiar L (cm)

Skrót	Opis
X1	Długość ramienia / wymiar L (cm)
X2	Długość ramienia / wymiar L (cm)
X3	Długość ramienia / wymiar L (cm)
X4	Długość ramienia / wymiar L (cm)
X5	Długość ramienia / wymiar L (cm)
X6	Długość ramienia / wymiar L (cm)
Z	Wymiar Z (cm)
Z1	Wymiar Z (cm)
Z2	Wymiar Z (cm)
Z3	Wymiar Z (cm)
Z4	Wymiar Z (cm)
Z5	Wymiar Z (cm)
Z6	Wymiar Z (cm)

INDEKS

Art. Nr.	Strona	Art. Nr.	Strona	Art. Nr.	Strona
10113000	37	99656000	13	PWP2373000	52
10131000	38	K90113000	28	PWP2376000	52
10134000	38	K90117000	28	PWP2382000	53
19035000	35	K90123000	27	PWP2383000	52
19036000	36	K90124000	27	PWP2392000	53
70115000	46	K90125000	27	PWP2393000	52
70116000	46	K90126000	27	SN14	55
70131000	45	K91045000	16	SP008	54
70132000	45	K91050000	16	SP009	54
71950000	43	K91055000	18	SP010	54
72041000	42	K91060000	18	SU00016	54
72141000	42	K91065000	18	SU00017	54
72942000	42	K91145000	16	XBK1480000	58
77001000	33	K91150000	16	XBK1490000	58
79001000	44	K91155000	18	XBK1580000	58
79002000	43	K91160000	18	XBK1590000	58
79210000	44	K91165000	18	XBK1680000	59
79211000	45	K91942000	17	XBK1690000	59
88393000	21	K91945000	17	XBN1490000	60
88416000	22	K91952000	17	XBN1590000	61
88417000	22	K91955000	19	XBN1680000	60
88418000	22	K91962000	19	XWP1240000	52
88454000	13	K92040000	16	XWP1240101	52
88455000	12	K92140000	16	XWP1250000	52
88457000	13	K92932000	18	XWP1250101	52
88458000	12	K92933000	18	XWP1260000	52
88460000	12	K93101000	24	XWP1260101	52
88462000	12	K93120000	23	XWP1270000	52
88474000	21	K93121000	23	XWP1270101	52
89483000	9	K97101000	19	XWP1450000	51
89485000	9	K99030000	25	XWP1451000	51
89486000	10	K99034000	26	XWP1460000	51
89488000	10	K99036000	24	XWP1461000	51
89489000	10	K99038000	26	XWP1470000	51
89491000	10	L51150000	8	XWP1471000	51
89492000	11	L51160000	8	XWP1480000	51
89494000	11	M11050000	32	XWP1481000	51
89495000	9	M11055000	32	XWP1490000	51
89497000	9	M11060000	32	XWP1491000	51
89498000	11	M11150000	32	XWP1640000	50
89500000	11	M11155000	32	XWP1640101	50
89541000	20	M11160000	32	XWP1650000	50
89543000	20	M13000001	34	XWP1650101	50
89545000	20	M13001000	34	XWP1660000	50
96004000	67	M13100000	33	XWP1660101	50
96012000	64	M13200000	36	XWP1670000	50
96013000	65	M13201000	37	XWP1670101	50
96017000	66	M14020000	39	XWP1671000	50
96018000	66	PWP2341000	53	XWP1671101	50
96019000	67	PWP2351000	53		
99274000	22	PWP2361000	53		
99487000	13	PWP2372000	53		

Geberit Sp. z o.o.

ul. Postępu 1

02-676 Warszawa

T +48 22 376 01 00

geberit.pl@geberit.com

www.kolo.com.pl